

Dental Instruments Catalogue



AGILE
INDUSTRIES





AGILE INDUSTRIES

**Street #. 32, New Miana Pura (West)
Roras Road, Sialkot - 51310, Pakistan.**

Tel: +92-52-3256926

Fax: +92-52-3256927

Email: info@agileindustries.com

www.agileindustries.com

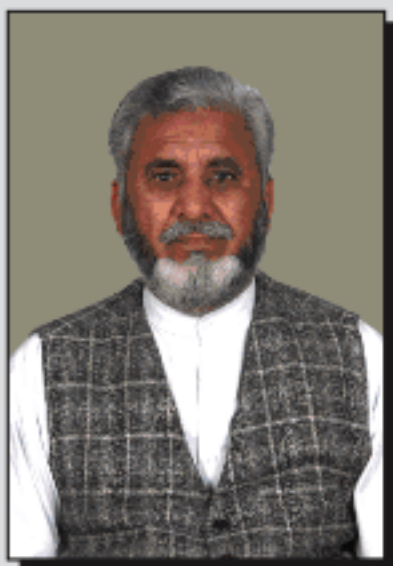

HISTORY

The Era Of Technology

Mr. M. Ismail started working with team of artisans for production of dental and surgical instruments to supply in different countries. With the passage of time his experience grown and became a skilled individual and further organize a team of selected artisans and worked hard for the enrichment & expansion of the business with due enthusiasm. A target had been set by him to achieve a reputation in the international market to accomplish his ideas, with a hope that the next generation may grow further and could be able to introduce the skill and quality of the products.

Steps Towards Success

19's:

Mr. Muhammad Saleem joined with his father and successfully expanded the export market to Russian states.

Mr. Muhammad Saleem registered the company with Title "AGILE Industries" and became the Chairman of the company and made extensive tours to Russian Estates and European Markets and established personal contacts with the buyers and enhanced sales volume. He set-up the new avenues for export. AGILE Industries is the pioneer in achieving the certification of ISO as a manufacturer and exporter of Surgical & Dental instruments in Pakistan. AGILE Industries also attained CE marking, which provides that the products manufactured are complying with EU directives.

Phone : +92-52-3256926

Fax : +92-52-3256927

E-mail : info@agileindustries.com



www.agileindustries.com



PROFILE

AGILE INTRODUCTION

Agile Industries was established in 1994. The main activity Agile Industries are Manufacturing and Export of Surgical, Dental, Veterinary and Beauty Instruments and Scissors of all sorts. We have the Equipment and know, how to manufacture the quality Instruments.

We are pioneers in giving a new dimension to the Instruments and tools. The traditional raw material used in producing these instruments was carbon steel chrome plated but we have set a new trend of introducing ASTM Standard Stainless Steel as a substitute to the old material. Similarly we have introduced our disposable surgical instruments made of Stainless Steel as a substitute to the traditional Disposable Surgical Instruments made of Plastic Material.

VISION

To be the leading manufacturing company with vast range of products and most satisfied customers in the emerging markets.

Phone : +92-52-3256926

Fax : +92-52-3256927

E-mail : info@agileindustries.com



www.agileindustries.com

MESSAGE from CHAIRMAN

Welcome to Agile Industries, a company launched in 1994. Our name is new, but we offer the name trusted brands and commitment to service that healthcare professionals have depended on for many years.

For over years, Agile Industries has manufactured high quality, minimally invasive repos-able surgical instruments that provide superior clinical and economic value to healthcare organization.

A leader in the field of manufacturing quality dental and wide range of surgical instruments, we are highly unique in a variety of ways. A global company with sales in many countries, we perform the vast range of our manufacturing in the heart of city Sialkot Pakistan. Our 180 employees are all united in a common goal, advancing excellence in surgery and optimizing patient care.

Our company is experiencing tremendous growth, organically and through acquisitions. We have expanded our offerings and broadened our reach into the surgical marketplace. Our success can be directly attributed to the dedications of our people, the power of our technology and our unrelenting drive for innovation.

In addition, our technology is uniquely designed to meet the needs of today's "green" Healthcare environment.

Moving forward, we will continue to address current and future procedural needs by expanding our product Portfolio, growing our business within US, Europe and Japanese markets while simultaneously expanding our significant commercial investments into emerging markets such as China, Ukraine, Russian Federation, CIS States, India, Asia, Pacific Rim, and Latin America.

We hope that you will take the opportunity to explore our website and join us in our quest for excellence to improve surgical outcomes.

Sincerely,
Muhammad Saleem
Chief Executive

Phone : +92-52-3256926

Fax : +92-52-3256927

E-mail : info@agileindustries.com

Certificate of Registration



The Governing Board of
Q.A. International Certification Limited
hereby grants to:

Agile Industries
Registration No. : QAC / PK / 983-01

(hereinafter called the Registered Company) the right to be listed in the Directory of Registered Companies in respect of the services listed below. These services shall be offered by the Registered Company at or from only the address given below in accordance with the quality management system in compliance with the requirements of ISO 13485:2003.

Address to which this Certificate refers :

Street # 32, New Minna Park (West), Barras Road, Sialkot - Pakistan

Approved Scope to which this Certificate refers.

Manufacturers, Exporters and Importers of Non-Active, Non-Sterile, and Non-Implantable Surgical and Dental Instruments
(Further clarification regarding the Scope of this Certificate and the applicability of ISO 13485:2003 requirements may be obtained by consulting the organization)

Signed for and on behalf of the Board

CHAIRMAN
A. J. Duffield

SCHEME MANAGER
A. Carter

Certificate Issue Date : 04 November 2012 - Certificate Expiry Date : 04 November 2014
Date of Initial Registration : 04 November 2006 - Re-assessment Date : 04 November 2012
This Certificate of Registration is granted subject to the Regulations approved by the Board.

QA INTERNATIONAL
Q.A. International Certification Ltd.
Barras Road
Sialkot
Punjab
Pakistan
Postal Address
S.L.T. 402

TEL: +92 352 5000 8000
Fax: +92 352 5000 8000
www.qai.com



Certificate of Registration



The Governing Board of
Q.A. International Certification Limited
hereby grants to:

Agile Industries
Registration No. : QAC / PK / 983-01

(hereinafter called the Registered Company) the right to be listed in the Directory of Registered Companies in respect of the services listed below. These services shall be offered by the Registered Company at or from only the address given below in accordance with the quality management system in compliance with ISO 9001:2008.

Address to which this Certificate refers :

Street # 32, New Minna Park (West), Barras Road, Sialkot - Pakistan

Approved Scope to which this Certificate refers.

Manufacturers, Exporters and Importers of Non-Active, Non-Sterile, and Non-Implantable Surgical and Dental Instruments
(Further clarification regarding the Scope of this Certificate and the applicability of ISO 9001:2008 requirements may be obtained by consulting the organization)

Signed for and on behalf of the Board

CHAIRMAN
A. J. Duffield

SCHEME MANAGER
A. Carter

Certificate Issue Date : 04 November 2012 - Certificate Expiry Date : 04 November 2014
Date of Initial Registration : 04 November 2006 - Re-assessment Date : 04 November 2012
This Certificate of Registration is granted subject to the Regulations approved by the Board.

QA INTERNATIONAL
Q.A. International Certification Ltd.
Barras Road
Sialkot
Punjab
Pakistan
Postal Address
S.L.T. 402

TEL: +92 352 5000 8000
Fax: +92 352 5000 8000
www.qai.com





CE

Registration No. DCS/9447876
Application of Council Directive 93/42/EEC as updated directive 2007/47/EC for Class I
Medical Devices
This is certifying that the products submitted are:

CLASS I MEDICAL DEVICES
(Re-Usable, Non-Powered Surgical and Dental Instruments)

Manufactured By:
AGILE INDUSTRIES
Street # 32, New Minna Park (West), Barras Road, Sialkot-Pakistan

Comply with the applicable requirements of the Directive 93/42/EEC as updated directive 2007/47/EC for Class I Medical Devices

The Technical file of the products have been assessed according to the procedure of Conformity Assessment described in the Module A, Annexure VII.

Limitations:
The manufacturer must inform DCS of any substantial changes occurred in the Product or process in order to examine whether this certificate remains valid

CHAIRMAN

SCHEME MANAGER

Issue Date: October 07, 2013 Expiry Date: November 09, 2014

www.dcsinternational.com



Certificate of Registration



Application of Council Directive 93/42/EEC as updated directive 2007/47/EC for Class I
Medical Devices
This is certifying that the products submitted are:

MEDICAL DEVICES CLASS I
(Re-Usable, Non-Powered Surgical and Dental Instruments)

Manufactured By:
AGILE INDUSTRIES
Sialkot-Pakistan

Comply with the applicable requirements of the Directive 93/42/EEC as updated directive 2007/47/EC

The Technical file of the products have been assessed according to the procedure of Conformity Assessment described in the Module A, Annexure VII.

Limitations:
The manufacturer must inform DCS of any substantial changes occurred in the Product or process in order to examine whether this certificate remains valid.

G.A. Ghauran
Project Manager

Date of Issue: 24-02-2010
Date of Expiry: 24-12-2012
Certificate No: DCS-944972

For verification please visit www.dcsinternational.com



Approved by the Government of Pakistan
(Ministry of Industries, Production, Commerce & Labour)

The Surgical Instrument Manufacturers Association of Pakistan

Ref: SIMAP/2013/001 December 23, 2013

FREE SALES CERTIFICATE

It is to notify that **M/s. Agile Industries, Jinnah Town, Street # 01, Defence Road, Sialkot- Pakistan** is one of the bona fide members of this Association with membership no. A-073. The company manufactures & exports of Surgical, Dental, and Veterinary Instruments as per statutory requirement.

They are permitted to produce and freely sell their Products in Pakistan and abroad.

The certificate is issued on specific request of the firm.

Abdul Wahid
Abdul Wahid
Secretary General



Near Sublime Chowk, Marala Road, Sialkot - Pakistan. Tel: 0992-62-398480, 3982940 Fax: 0992-62-3984217
E-mail: info@simap.org.pk URL: www.simap.org.pk

Ministry of Industries
Federal Board of Revenue
Government of Pakistan

TAXPAYER REGISTRATION CERTIFICATE

ORIGINAL

NTN	2522310-3
Category	ADP
Status	INDIVID
Reg. / Inc. No.	
Name	M/S/ AGILE INDUSTRIES
Address	STREET NO. 01 NEW MINA PURA PORE KHANAS (W.C. MARKET) DISTT/SIALKOT/PUNJAB
Principal Activity	MANUFACTURE OF MEDICAL AND DENTAL INSTRUMENTS AND SUPPLIES
Other Activities	01 EXPORTING
Registered for	Income Tax, VAT, SEAMS 2013
Representative's	(EXPORTER, MANUFACTURER) C/O: M/N Name: MUHAMMAD QASIM Email Address: iqbal@agileindustries.com
Tax Office	STO SIALKOT
Business Name	"1 AGILE INDUSTRIES STREET NO. 01 NEW MINA PURA PORE KHANAS ROAD/SIALKOT/PUNJAB

This Certificate shall be prominently displayed at a conspicuous place of the premises in which business is carried on for sale of goods in VAT register & shall require to be included in the registration.

NOTE: The NTN card is valid only when signed by the owner, and does not constitute an acknowledgment of liability for the tax payments.



Date of Posting: 14/12/2013

FBR

FAR 1303 11 1303/03/0000 www.fbr.gov.pk info@fbr.gov.pk 021 321 51 51 51 51 51 51

Book No: 03410 Serial No: 34390

MEMBERSHIP CERTIFICATE

Member ID: A073

Name & address of **XXXXX** The Surgical Instruments Manufacturers Association of Pakistan
Marala Road, Near Sublime Chowk, Sialkot - Pakistan
(Approved with the Pakistan Government of Industries, Production, Commerce & Labour)

KARACHI - PAKISTAN

CERTIFIED that **M/s. AGILE INDUSTRIES**
Street No.32, New Mina Pura (West), Rawat Road, Sialkot

GST No. **996881825573** NTN No. **2522310-3**

is a member of this **XXXXX** Association

THIS CERTIFICATE shall be valid upto the **31/03/2015** unless otherwise notified to the NTN / GST Registration authority / Scheduled Bank concerned.

Given on this **21** day of **Mar** 20 **14**

Signature of Secretary General
Secretary General



Book No: 03701 Serial No: 375410

MEMBERSHIP CERTIFICATE

Name & address of **XXXXX** THE SIALKOT CHAMBER OF COMMERCE & INDUSTRIES
P. O. BOX 1878, SHAMRA-E-ALAM-SIALKOT-21200
SIALKOT - 2, PAKISTAN
(Approved with the Pakistan Government of Industries, Production, Commerce & Labour)

KARACHI - PAKISTAN

CERTIFIED that **M/S: AGILE INDUSTRIES**
Street No. 32, New Mina Pura (West), Rawat Road, Sialkot-21200

GST No. **99-08-5018-255-75** NTN No. **29-21-2410101**

is a member of this **XXXXX** Association

THIS CERTIFICATE shall be valid upto the **29-03-2015** unless otherwise notified to the NTN / GST Registration authority / Scheduled Bank concerned.

Given on this **20th** day of **MARCH** 20 **2014**

Signature of Secretary General
DEWESH PURTASSI SHAW
DEPUTY SECRETARY





Table of Contents

1	Sr. #	Page #
2	EXTRACTING FORCEPS	01 to 63
3	ROOT ELEVATORS	64 to 93
4	DIAGNOSTIC, PERIODONTAL & RESTORATIVE INSTRUMENTS	94 to 188
5	DENTAL SYRINGES	189 to 192
5	CALIPERS	193 to 196
6	SUCTION TUBE	197 to 199
7	MAXILLOFACIAL SURGERY INSTRUMENTS	200 to 258
8	ORTHODONTIC INSTRUMENTS	259 to 286
9	DENTAL IMPLANTS INSTRUMENTS	287 to 369
9	IMPRESSION TRAYS & HOLLOW WARE ITEMS	370 to 399
10	CLINICAL AND DENTAL INSTITUTIONAL SETS	400 to 462
11	INDEX	463 to 469
12		

VALUED BUYERS

We regularly manufacturing below articles in showing handles & pattern A,B,C & D for better grip & perfection.
We are also fully equipped & capable to develop these instruments as per your own specific requirements & demands in materials, sizes, shapes and patterns.

ШАНОВНІ ПОКУПЦІ

Ми виробляємо згідно прийнятих вимог нижче наведені вироби, а саме ручки та зразки затисканів А,В,С і D, доводячи їх до досконалості. Гарне обладнання та наші вміння дозволяють нам розробляти ці комплекти інструменти згідно ваших особливих вимог і потреб в матеріалах, розмірах, формах і зразків.

A



B



C



D



Extracting Forceps

- Set of 10 Pcs
- Detail of Pack Forceps
- Fig. 1
- Fig. 2
- Fig. 73
- Fig. 67
- Fig. 51A
- Fig. 74
- Fig. 51
- Fig. 17
- Fig. 7
- Fig. 13



**AGILE
INDUSTRIES**

Street #. 32, New Milana Pura (West)
Rozas Road, Blalkef - 51310, Pakistan.
Tel: +92-52-3256926
Fax: +92-52-3256927
Email: info@agileindustries.com
sales@agileindustries.com
web: www.agileindustries.com

EXTRACTING FORCEPS (English Pattern)

- Щипцы экстракционные (английская форма)
- Daviers (Forme Anglaise)
- Zahnzangen (Englische Form)
- Щипці екстракційні (англійська форма)
- Forceps de Extracción (Forme Inglesa)
- استخراج الملقط (نمط اللغة الإنجليزية)



AGI-01-100
1
upper laterals and canines
obere Schneide- und Eckzähne
incisives et canines supérieures
incisivos y caninos superiores.
Для верхніх бокових зубів та іклів



AGI-01-101
2
upper laterals and canines
obere Schneide- und Eckzähne
incisives et canines supérieures
incisivos y caninos superiores.
Для верхніх бокових зубів та іклів



AGI-01-102
3
upper laterals and canines
obere Schneide- und Eckzähne
incisives et canines supérieures
incisivos y caninos superiores.
Для верхніх бокових зубів та іклів

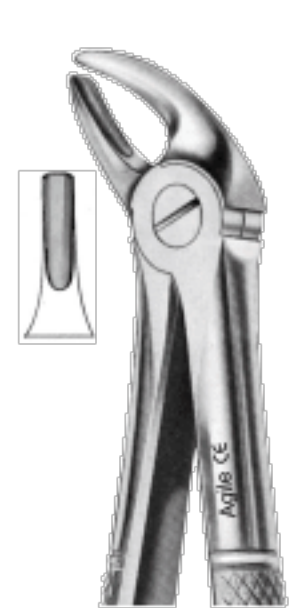

AGI-01-103
4
lower laterals and canines
untere Schneide- und Eckzähne
incisives et canines inférieures
incisivos y caninos inferiores.
Для нижніх бокових зубів та іклів

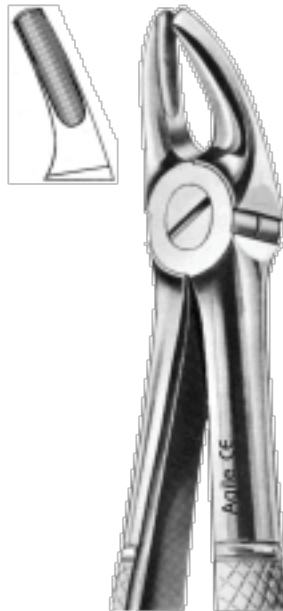

AGI-01-104
7
upper premolars
obere Prämolaren
prémolaires supérieures
premolares superiores.
Для верхніх премолярів



AGI-01-105
8
lower premolars
untere Prämolaren
prémolaires inférieures
premolares inferiores.
Для нижніх премолярів

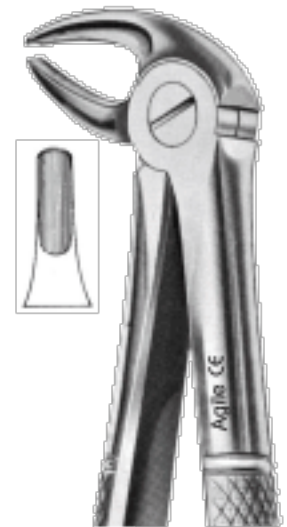

AGI-01-106
13
lower premolars
untere Prämolaren
prémolaires inférieures
premolares inferiores.
Для нижніх премолярів

EXTRACTING FORCEPS (English Pattern)



- Щипцы экстракционные (английская форма)
- Daviers (Forme Anglaise)
- Zahnzangen (Englische Form)
- Щипці екстракційні (англійська форма)
- Forceps de Extracción (Forme Inglesa)
- استخراج الملقط (نمط اللغة الإنجليزية)



AGI-01-107
13S
lower premolars, for children
untere Prämolaren, für Kinder
Prémolaires inférieures, pour enfants
premolares inferiores para niños
Для нижніх премолярів, для дітей

AGI-01-108
17
upper molars, right
obere Molaren, rechts
molaires supérieures droites
molares superiores derechos
Для верхніх молярів, справа

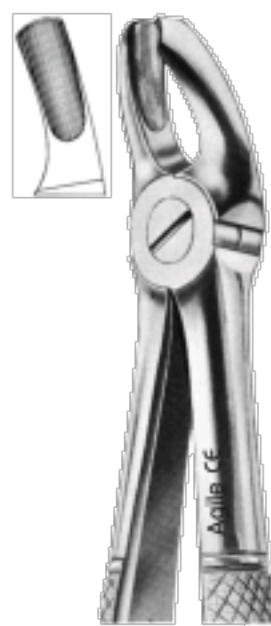

AGI-01-109
18
upper molars, left
obere Molaren, links
molaires supérieures gauches
molares superiores izquierdos
Для верхніх молярів, зліва

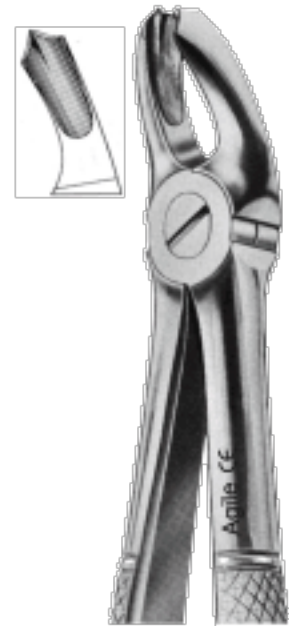

AGI-01-110
18A
upper molars
obere Molaren
molaires supérieures
molares superiores
Для верхніх молярів



AGI-01-111
18B
upper molars
obere Molaren
molaires supérieures
molares superiores
Для верхніх молярів



AGI-01-112
19
upper third molars
obere dritte molaren
troisièmes molaires supérieures
terceros molares superiores
Для верхніх третіх молярів

EXTRACTING FORCEPS (English Pattern)

- Щипцы экстракционные (английская форма)
- Daviers (Forme Anglaise)
- Zahnzangen (Englische Form)
- Щипці екстракційні (англійська форма)
- Forceps de Extracción (Forme Inglesa)
- استخراج الملقط (نمط اللغة الإنجليزية)



**AGI-01-113
20**
lower third molar
untere dritte Molaren
troisième molaires inférieures
terceros molares inferiores.
Для нижніх третіх молярів



**AGI-01-114
21**
lower molar
untere Molaren
molaires inférieures
molares inferiores
Для нижніх молярів

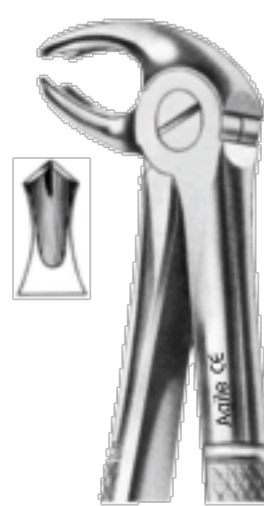

**AGI-01-115
22**
lower molar
untere Molaren
molaires inférieures
molares inferiores
Для нижніх молярів

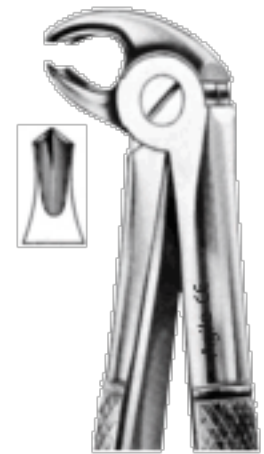

**AGI-01-118
22S**
lower molar,
for children
untere Molaren,
für Kinder
molaires inférieures,
pour enfants
molares inferiores,
para niños
Для нижніх молярів,
для дітей

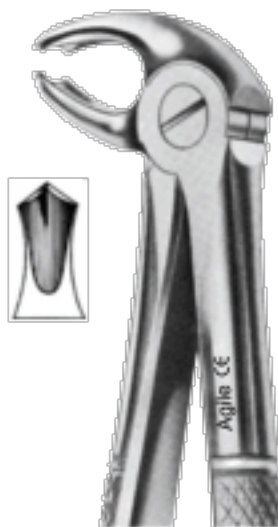

**AGI-01-117
22G**
lower molar
untere Molaren
molaires inférieures
molares inferiores
Для нижніх молярів



**AGI-01-118
23**
lower molar, right
untere Molaren, rechts
molaires inférieures droites
molares inferiores derechos
Для нижніх молярів, справа



**AGI-01-119
24**
lower molar, right
untere Molaren, links
molaires inférieures gauches
molares inferiores izquierdos
Для нижніх молярів, справа

EXTRACTING FORCEPS (English Pattern)



- Щипцы экстракционные (английская форма)
- Daviers (Forme Anglaise)
- Zahnzangen (Englische Form)
- Щипці екстракційні (англійська форма)
- Forceps de Extracción (Forme Inglesa)
- استخراج الملقط (نمط اللغة الإنجليزية)

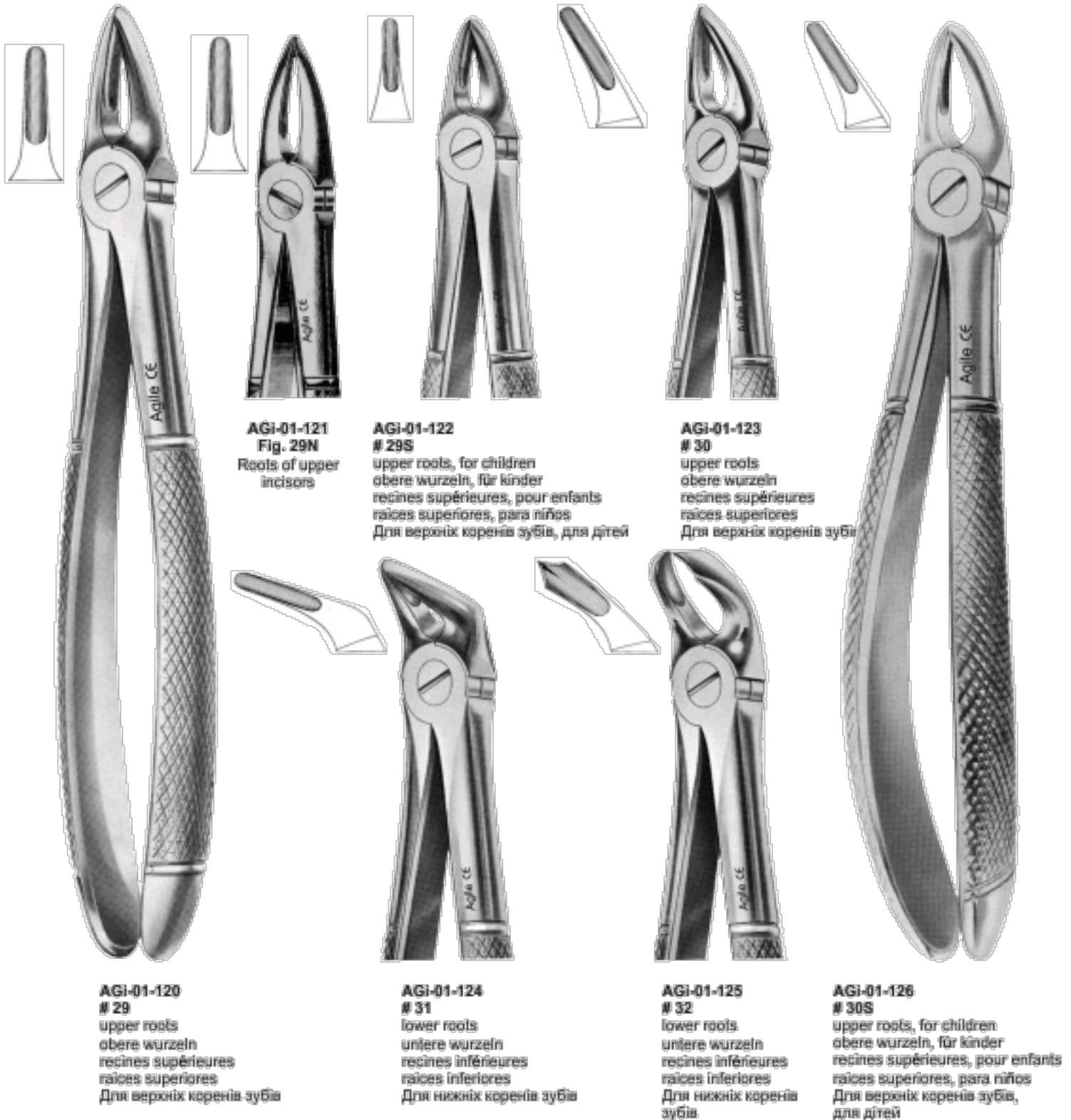

AGi-01-121
29N
Roots of upper incisors

AGi-01-122
29S
upper roots, for children
obere wurzeln, für kinder
racines supérieures, pour enfants
raíces superiores, para niños
Для верхніх коренів зубів, для дітей

AGi-01-123
30
upper roots
obere wurzeln
racines supérieures
raíces superiores
Для верхніх коренів зубів

AGi-01-120
29
upper roots
obere wurzeln
racines supérieures
raíces superiores
Для верхніх коренів зубів

AGi-01-124
31
lower roots
untere wurzeln
racines inférieures
raíces inferiores
Для нижніх коренів зубів

AGi-01-125
32
lower roots
untere wurzeln
racines inférieures
raíces inferiores
Для нижніх коренів зубів

AGi-01-126
30S
upper roots, for children
obere wurzeln, für kinder
racines supérieures, pour enfants
raíces superiores, para niños
Для верхніх коренів зубів, для дітей

EXTRACTING FORCEPS (English Pattern)

- Щипцы экстракционные (английская форма)
- Daviers (Forme Anglaise)
- Zahnzangen (Englische Form)
- Щипці екстракційні (англійська форма)
- Forceps de Extracción (Forme Inglesa)
- استخراج الملقط (نمط اللغة الإنجليزية)

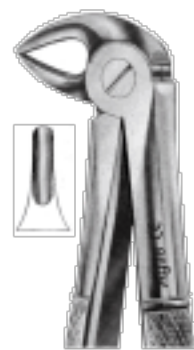

**AGI-01-128
33A**
lower roots
untere wurzeln
racines inférieures
raíces inferiores
Для нижніх коренів зубів

**AGI-01-129
33B**
lower roots
untere wurzeln
racines inférieures
raíces inferiores
Для нижніх коренів зубів

**AGI-01-130
33L**
lower roots
untere wurzeln
racines inférieures
raíces inferiores
Для нижніх коренів
зубів

**AGI-01-131
33S**
lower roots, for children
untere Wurzeln, für kinder
racines inférieures, pour enfants
raíces inferiores, para niños
Для нижніх коренів зубів,
для дітей

**AGI-01-127
33**
lower roots
untere wurzeln
racines inférieures
raíces inferiores
Для нижніх коренів зубів



**AGI-01-133
Fig. 34**
Upper incisors and premolars
deep-gripping
Incisivi e premolari superiori
attacco profondo
Incisives et prémolaires supérieures
à attaque profonde
Incisivos y premolares superiores
a sujeción profunda
Для верхніх різців та премолярів
Глибоке захоплення

**AGI-01-134
Fig. 35**
Upper incisors and premolars
deep-gripping
Incisivi e premolari superiori
attacco profondo
Incisives et prémolaires supérieures
à attaque profonde
Incisivos y premolares superiores
a sujeción profunda
Для верхніх різців та премолярів
Глибоке захоплення

**AGI-01-135
Fig. 35N**
Upper incisors and premolars
deep-gripping
Incisivi e premolari superiori
attacco profondo
Incisives et prémolaires supérieures
à attaque profonde
Incisivos y premolares superiores
a sujeción profunda
Для верхніх різців та премолярів
Глибоке захоплення



**AGI-01-132
Fig. 33C**
Lower roots



**AGI-01-136
Fig. 33M**
Lower roots
with long beak

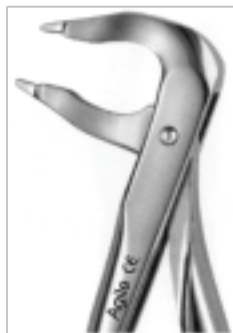

**AGI-01-137
Fig. 38**
Lower premolars deep-gripping
Premolari inferiori attacco profondo
Prémolaires inférieurs à attaque profonde
Premolares inferiores a sujeción profunda
Для нижніх премолярів Глибоке
захоплення



**AGI-01-138
Fig. 38N**
Lower premolars deep-gripping
Premolari inferiori attacco profondo
Prémolaires inférieurs à attaque profonde
Premolares inferiores a sujeción profunda
Для нижніх премолярів Глибоке
захоплення



**AGI-01-139
37**
upper incisors, for children
oberer Schneidezähne, für kinder
incisives supérieures, pour enfants
raíces superiores, para niños
Для верхніх різців, для дітей oberer

EXTRACTING FORCEPS (English Pattern)



- Щипцы экстракционные (английская форма)
- Daviers (Forme Anglaise)
- Zahnzangen (Englische Form)
- Щипці екстракційні (англійська форма)
- Forceps de Extracción (Forme Inglesa)
- استخراج الملقط (نمط اللغة الإنجليزية)



AGI-01-140
38
lower incisors and canines, for children
untere Schneide- und Eckzähne, für Kinder
incisivos y caninos inferiores, para niños
Для нижніх різців та іклів, для дітей



AGI-01-141
39
upper molars
for children
obere Molaren,
für Kinder
molaires supérieures,
pour enfants
molares superiores,
para niños
Для верхніх молярів
для дітей



AGI-01-142
39 R
upper molars right
for children
obere Molaren rechts,
für Kinder
molaires supérieures,
droites, pour enfants
molares superiores,
derechos, para niños
Для верхніх молярів
right для дітей



AGI-01-145
39 L
upper molars left
for children
obere Molaren links,
für Kinder
molaires supérieures,
gauches, pour enfants
molares superiores,
izquierdos, para niños
Для верхніх молярів
лівого для дітей

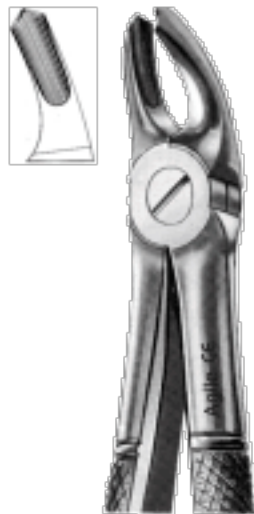

AGI-01-143
39 A
upper molars
for children
obere Molaren,
für Kinder
molaires supérieures,
pour enfants
molares superiores,
para niños
Для верхніх молярів
для дітей



AGI-01-144
40
lower molars
for children
untere Molaren,
für Kinder
molaires inférieures,
pour enfants
molares inferiores,
para niños
Для нижніх молярів
для дітей

EXTRACTING FORCEPS (English Pattern)

- Щипцы экстракционные (английская форма)
- Daviers (Forme Anglaise)
- Zahnzangen (Englische Form)
- Щипці екстракційні (англійська форма)
- Forceps de Extracción (Forme Inglesa)
- استخراج الملقط (نمط اللغة الإنجليزية)



AGI-01-147
Fig. 44
upper roots
obere Wurzeln
racines supérieures
raíces superiores
Для верхніх коренів
зубів.



AGI-01-148
Fig. 45
lower roots
untere Wurzeln
racines inférieures
raíces inferiores
Для нижніх коренів
зубів.



AGI-01-149
Fig. 46
Lower root
Radici inferiori
Racines inférieures
Raíces inferiores
Для нижніх коренів
зубів.



AGI-01-150
Fig. 48N
Lower premolars
deep-gripping
Premolares inferiores
atacco profondo
Prémolaires inférieurs
à attaque profonde
Premolares inferiores
a sujeción profunda
Для нижніх премолярів
Глибоке захоплення



AGI-01-154
50
upper roots
obere Wurzeln
racines supérieures
raíces superiores
Для верхніх коренів
зубів.



AGI-01-146
Fig. 41
upper roots
obere Wurzeln
racines supérieures
raíces superiores
Для верхніх коренів
зубів.



AGI-01-151
Fig. 48
lower roots
untere Wurzeln
racines inférieures
raíces inferiores.
Для нижніх коренів
зубів.



AGI-01-152
Fig. 49
upper roots
obere Wurzeln
racines supérieures
raíces superiores
Для верхніх коренів
зубів.



AGI-01-153
Fig. 49L
Very thin lower roots
Radici inferiori molto sottili
Racines inférieurs très fines
Raíces inferiores, muy delgadas
Дуже тонкі Для нижніх коренів
зубів.



EXTRACTING FORCEPS (English Pattern)



- Щипцы экстракционные (английская форма)
- Daviers (Forme Anglaise)
- Zahnzangen (Englische Form)
- Щипці екстракційні (англійська форма)
- Forceps de Extracción (Forme Inglesa)
- استخراج الملقط (نمط اللغة الإنجليزية)



AGI-01-155
51
upper roots
obere Wurzeln
racines supérieures
raíces superiores
Для верхніх коренів
зубів



AGI-01-156
51 A
upper roots
obere Wurzeln
racines supérieures
raíces superiores
Для верхніх коренів
зубів

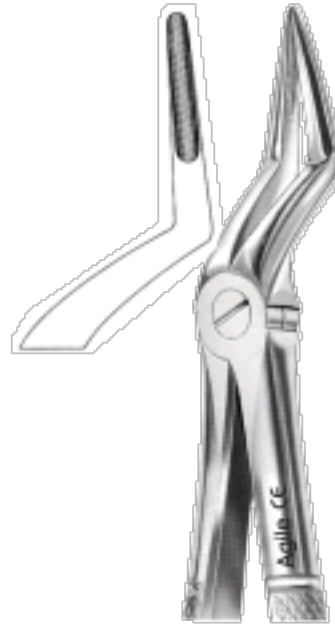

AGI-01-157
51 L
upper roots
obere Wurzeln
racines supérieures
raíces superiores
Для верхніх коренів
зубів

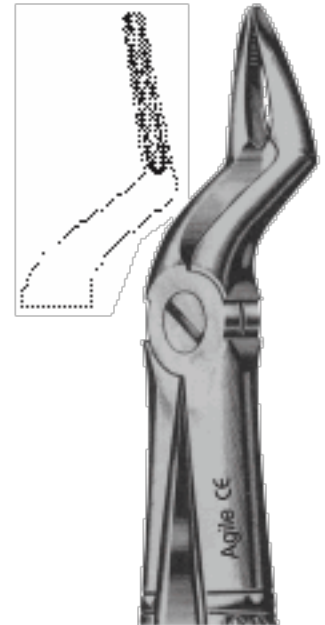

AGI-01-158
Fig. 51 C
Upper roots



AGI-01-159
51 S
upper roots, for children
obere Wurzeln für kinder
racines supérieures, pour enfants
raíces superiores, para niños
Для верхніх коренів зубів, для
дітей



AGI-01-160
52
upper roots
obere Wurzeln
racines supérieures
raíces superiores
Для верхніх коренів
зубів

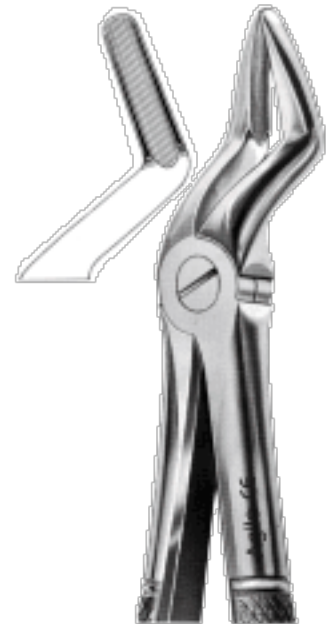

AGI-01-161
52 A
upper teeth and resection
obere Zähne und Resektion
dents supérieures et résection
dientes superiores y resección
Для верхніх зубів та резекції

EXTRACTING FORCEPS (English Pattern)

- Щипцы экстракционные (английская форма)
- Daviers (Forme Anglaise)
- Zahnzangen (Englische Form)
- Щипці екстракційні (англійська форма)
- Forceps de Extracción (Forme Inglesa)
- استخراج الملقط (نمط اللغة الإنجليزية)



AGI-01-162
54
for separating upper molars
Spaltzange für obere Molaren
à séparer molaires supérieures
para separar molares superiores
Для розділення верхніх молярів



AGI-01-163
55
for separating upper molars
Spaltzange für obere Molaren
à séparer molaires supérieures
para separar molares superiores
Для розділення верхніх молярів

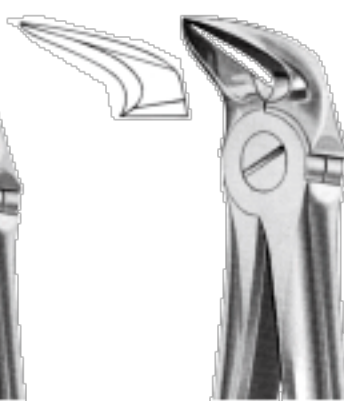

AGI-01-164
56
for separating lower molars
Spaltzange für untere Molaren
à séparer molaires inférieures
para separar molares inferiores
Для розділення нижніх молярів

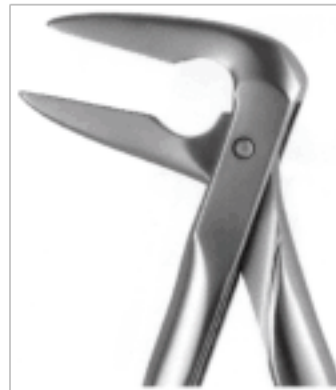

AGI-01-165
Fig. 59
Lower root
Radici superiori
Racines inférieures
Raíces inferiores
Для нижніх коренів зубів

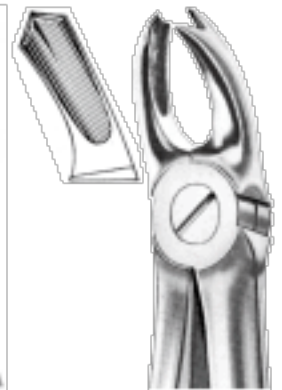

AGI-01-166
65 R
upper molars, right
obere Molaren, rechts
molaires supérieures droites
molares superiores derechas
Для верхніх молярів, справа

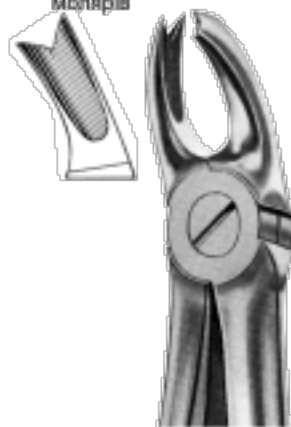

AGI-01-167
65 L
upper molars, left
obere Molaren, links
molaires supérieures gauches
molares superiores izquierdos
Для верхніх молярів, зліва

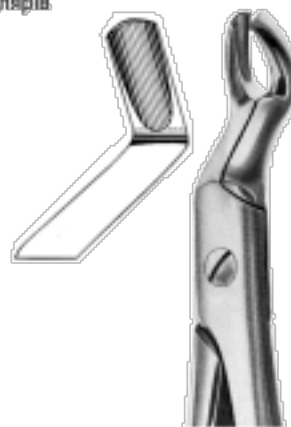

AGI-01-168
67
upper third molars
obere dritte Molaren
troisiemes molaires supérieures
terceros molares superiores
Для верхніх третіх молярів



AGI-01-169
67 A
upper third molars
obere dritte Molaren
troisiemes molaires supérieures
terceros molares superiores
АДля верхніх третіх молярів



With Serrated
Tips

AGI-01-170
Fig. 59L
lower incisors and roots
untere Schneidezähne und wurzeln
incisives et racines inférieures
incisivos y raíces inferiores



With Serrated
Tips

AGI-01-171
Fig. 60
lower roots
untere Wurzeln
racines inférieures
raíces inferiores

EXTRACTING FORCEPS (English Pattern)



- Щипцы экстракционные (английская форма)
- Daviers (Forme Anglaise)
- Zahnzangen (Englische Form)
- Щипці екстракційні (англійська форма)
- Forceps de Extracción (Forme Inglesa)
- استخراج الملقط (نمط اللغة الإنجليزية)



AGI-01-173
67½ L
upper third molars, left
obere dritte Molaren, links
troisième molaires supérieures, gauches
terceros molares superiores, izquierdos
Для верхніх третіх молярів, зліва

AGI-01-174
Fig. 67N
Upper third molars
Obere superior
Troisième molaires supérieures
Terceros molares superiores
Для верхніх третіх молярів



AGI-01-175
68
lower roots
untere Wurzeln
racines inférieures
raíces inferiores
Для нижніх коренів
зубів



AGI-01-176
68 A
lower roots
untere Wurzeln
racines inférieures
raíces inferiores
Для нижніх коренів
зубів

AGI-01-172
67½ R
upper third molars, right
obere dritte Molaren, rechts
troisième molaires supérieures, droites
terceros molares superiores, derechos
Для верхніх третіх молярів, справа

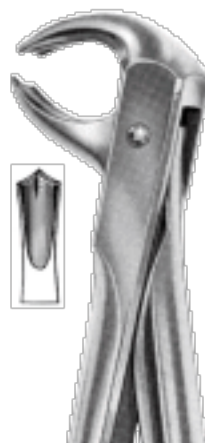

AGI-01-177
73
lower molars
untere Molaren
molaires inférieures
molares inferiores
Для нижніх молярів

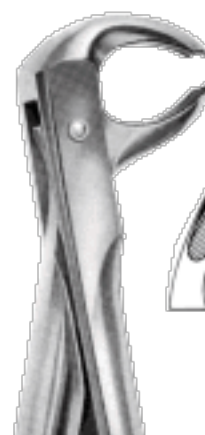

AGI-01-178
73 R
lower molars, right
untere Molaren, rechts
molaires inférieures, droites
molares inferiores, derechos
Для нижніх молярів, справа



AGI-01-179
73 L
lower molars, left
untere Molaren, links
molaires inférieures, gauches
molares inferiores, izquierdos
Для нижніх молярів, зліва

- Щипцы экстракционные (английская форма)
- Daviers (Forme Anglaise)
- Zahnzangen (Englische Form)
- Щипці екстракційні (англійська форма)
- Forceps de Extracción (Forme Inglesa)
- استخراج الملقط (نمط اللغة الإنجليزية)



AGI-01-180
73 A
lower molars
untere Molaren
molaies inférieures
molares inferiores
Для нижніх молярів

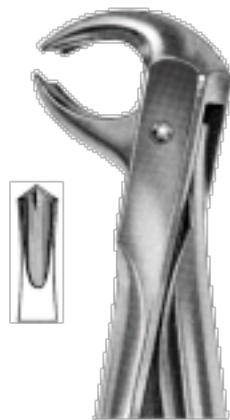

AGI-01-181
73 S
lower molars
untere Molaren
molaies inférieures
molares inferiores
Для нижніх молярів



AGI-01-182
73 B
lower molars for children
untere Molaren für Kinder
molaies inférieures,
pour enfants
molares inferiores,
para niños
Для нижніх молярів
для дітей



AGI-01-185
73 K
lower molars for children
untere Molaren für Kinder
molaies inférieures,
pour enfants
molares inferiores,
para niños
Для нижніх молярів
для дітей



AGI-01-183
74
lower roots
untere Wurzeln
racines inférieures
raíces inferiores
Для нижніх коренів
зубів



AGI-01-184
74 D
lower roots
untere Wurzeln
racines inférieures
raíces inferiores
Для нижніх коренів
зубів

EXTRACTING FORCEPS (English Pattern)



- Щипцы экстракционные (английская форма)
- Daviers (Forme Anglaise)
- Zahnzangen (Englische Form)
- Щипці екстракційні (англійська форма)
- Forceps de Extracción (Forme Inglesa)
- استخراج الملقط (نمط اللغة الإنجليزية)



**AGI-01-187
74N**
lower roots
untere wurzeln
racines inférieures
raíces inferiores
Для нижніх коренів
зубів



**AGI-01-188
74XN**
lower roots and crowded incisors
untere Wurzeln und eng-
stehende schneidezähne
racines inférieures et
incisives surdents
raíces inferiores e incisivos
superimetalados
Для нижніх коренів зубів та
густорозташованих різців



**AGI-01-191
76N**
upper roots
obere wurzeln
racines supérieures
raíces superiores
Для верхніх коренів
зубів



**AGI-01-189
75**
lower premolars
untere Prämolaren
prémolaires inférieures
premolares inferiores
Для нижніх премолярів



**AGI-01-190
76**
upper roots
obere wurzeln
racines supérieures
raíces superiores
Для верхніх коренів зубів

**AGI-01-188
74M**
lower roots
untere wurzeln
racines inférieures
raíces inferiores
Для нижніх коренів
зубів

EXTRACTING FORCEPS (English Pattern)

- Щипцы экстракционные (английская форма)
- Daviers (Forme Anglaise)
- Zahnzangen (Englische Form)
- Щипці екстракційні (англійська форма)
- Forceps de Extracción (Forme Inglesa)
- استخراج الملقط (نمط اللغة الإنجليزية)

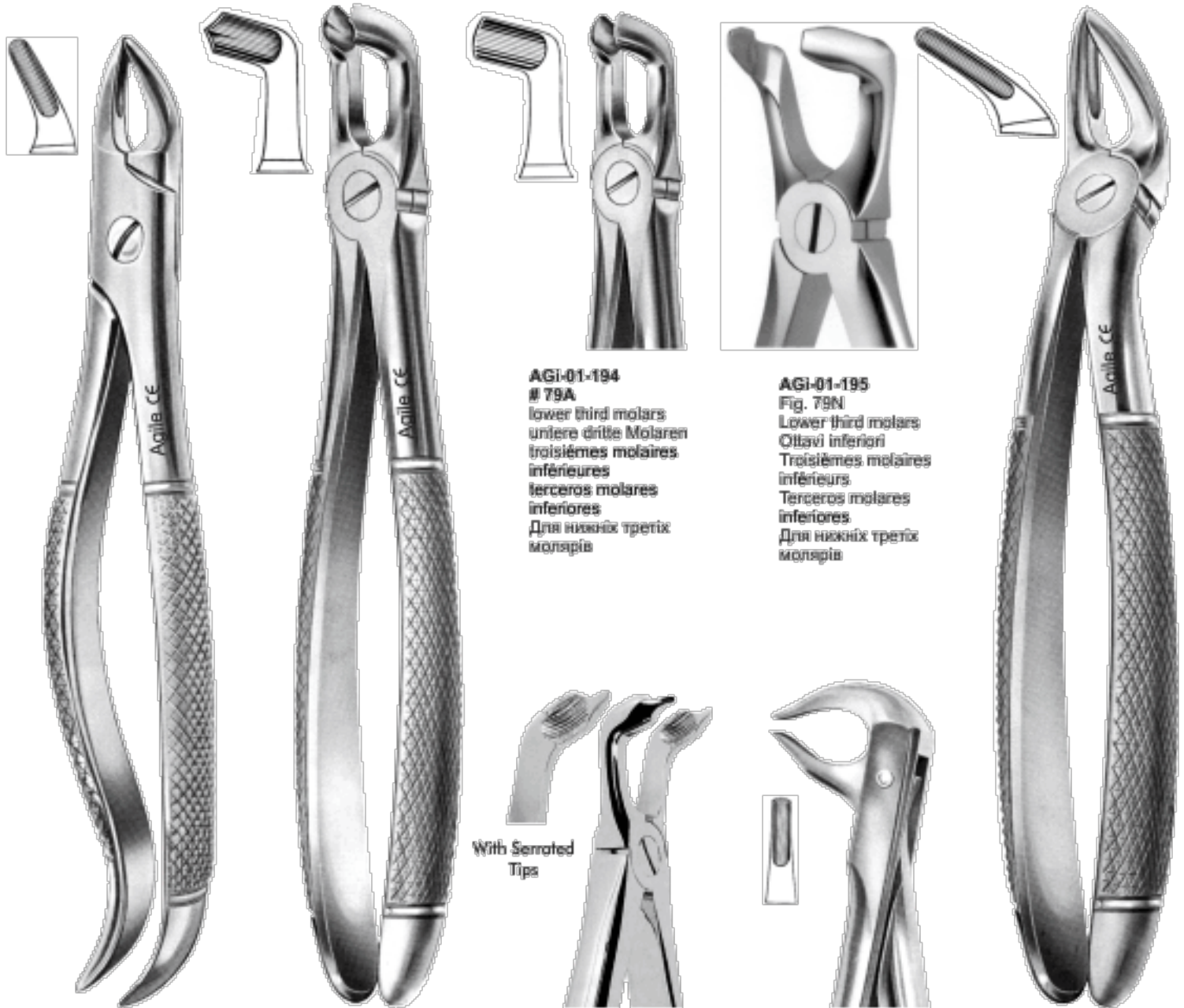

**AGI-01-194
79A**
lower third molars
untere dritte Molaren
troisièmes molaires
inférieures
terceros molares
inferiores
Для нижніх третіх
молярів

**AGI-01-195
Fig. 79N**
Lower third molars
Ottavi inferiori
Troisièmes molaires
inférieurs
Terceros molares
inferiores
Для нижніх третіх
молярів

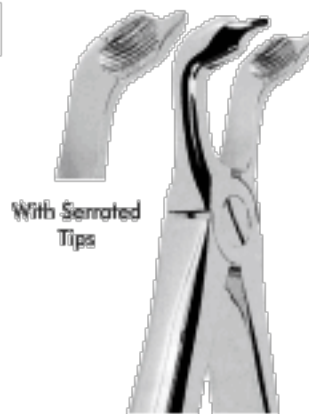

With Serrated
Tips

**AGI-01-196
Fig. 79C**
unders dritte Molaren
Lower third molars
troisièmes molaires inférieures
terceros molares inferiores
Для нижніх третіх молярів
із зазубреними кінчиками



**AGI-01-197
81**
lower prémolares and roots
untere prämolaren und wurzeln
Prémolaires et racines inférieures
premolares y raíces inferiores
Для нижніх премолярів та
коренів зубів

**AGI-01-192
76S**
upper roots
obere wurzeln
racines supérieures
raíces superiores
Для верхніх коренів
зубів

**AGI-01-193
79**
lower third molars
untere dritte Molaren
troisièmes molaires inférieures
terceros molares inferiores
Для нижніх третіх молярів

**AGI-01-198
80**
upper molar roots
Molarenwurzeln oben
racines de molaires
supérieures
raíces de molares
superiores
Для коренів зубів
верхніх молярів

EXTRACTING FORCEPS (English Pattern)



- Щипцы экстракционные (английская форма)
- Daviers (Forme Anglaise)
- Zahnzangen (Englische Form)
- Щипці екстракційні (англійська форма)
- Forceps de Extracción (Forme Inglesa)
- استخراج الملقط (نمط اللغة الإنجليزية)



AGI-01-199
86A
lower molars
untere Molaren
molaire inférieures
molares inferiores
Для нижніх молярів



AGI-01-200
86B
lower molars
untere Molaren
molaire inférieures
molares inferiores
Для нижніх молярів



AGI-01-201
86C
lower molars
untere Molaren
molaire inférieures
molares inferiores
Для нижніх молярів



AGI-01-202
87
lower molars
untere Molaren
molaire inférieures
molares inferiores
Для нижніх молярів

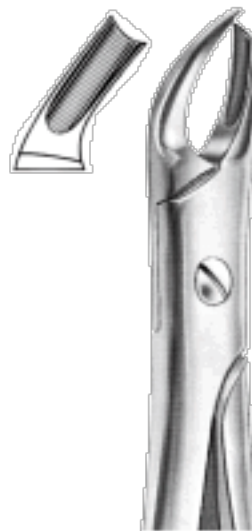

AGI-01-203
89
upper molars, right
obere molaren, rechts
molaire supérieures droites
molares superiores derechos
Для верхніх молярів, справа



AGI-01-204
90
upper molars, left
obere molaren, links
molaire supérieures gauches
molares superiores izquierdos
Для верхніх молярів, зліва

EXTRACTING FORCEPS (English Pattern)

- Щипцы экстракционные (английская форма)
- Daviers (Forme Anglaise)
- Zahnzangen (Englische Form)
- Щипці екстракційні (англійська форма)
- Forceps de Extracción (Forme Inglesa)
- استخراج الملقط (نمط اللغة الإنجليزية)



AGI-01-205
92
upper second molars, right
obere zweite molaren, rechts
deuxièmes molaires
supérieures, droites
segundos molares
superiores, derechos
Для верхніх других
молярів, справа



AGI-01-206
93
upper second molars, left
obere zweite molaren, links
deuxièmes molaires
supérieures gauches
segundos molares
superiores izquierdos
Для верхніх других
молярів, зліва

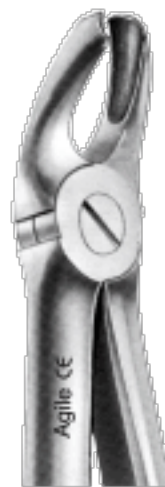

AGI-01-207
94
upper molars, right
obere molaren, rechts
molaires supérieures droites
molares superiores derechos
Для верхніх молярів, справа



AGI-01-211
95
upper molars, left
obere molaren, links
molaires supérieures gauches
molares superiores izquierdos

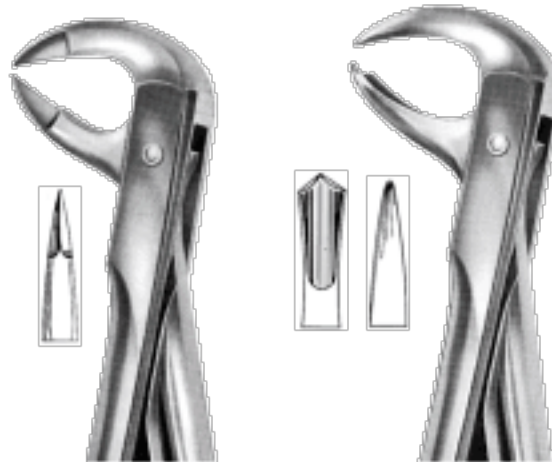

AGI-01-208
91
for separating lower molars
Spaltzange für untere molaren
à séparer molaires inférieures
para separar molares
Для розділення нижніх
молярів



AGI-01-209
99
lower molars
untere Molaren
molaires inférieures
molares inferiores
Для нижніх молярів



AGI-01-210
Fig. 97
Very thin upper roots
Radici superiori molto sottili
Racines supérieures très fines
Raíces superiores muy delgadas
Дуже тонкі Для верхніх коренів
зубів

EXTRACTING FORCEPS (English Pattern)



- Щипцы экстракционные (английская форма)
- Daviers (Forme Anglaise)
- Zahnzangen (Englische Form)
- Щипці екстракційні (англійська форма)
- Forceps de Extracción (Forme Inglesa)
- استخراج الملقط (نمط اللغة الإنجليزية)

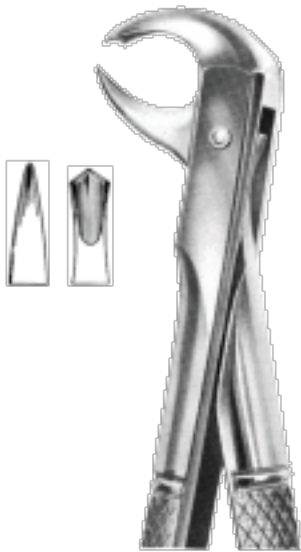

AGI-01-212
99 1/4
lower molars
untere Molaren
molaire inférieures
molares inferiores
Для нижніх молярів



AGI-01-213
99 5/8
lower molars
untere Molaren
molaire inférieures
molares inferiores
Для нижніх молярів



AGI-01-214
Fig. 233
Lower root
(parallel beaks)

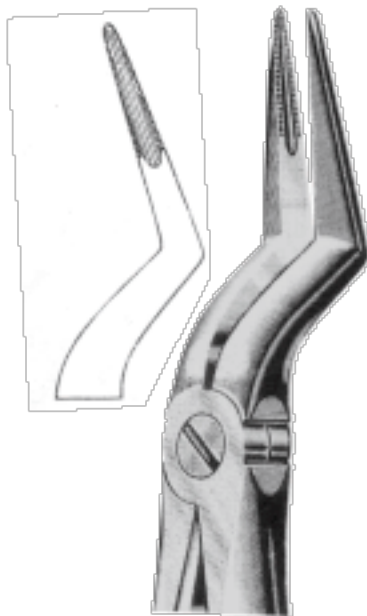

AGI-01-215
Fig. 235
Upper root
(parallel beaks)



AGI-01-216
100
upper roots
obere Wurzeln
racines supérieures
raíces superiores
Для верхніх коренів
зубів



AGI-01-217
101
upper premolars and roots
obere Prämolaren und Wurzeln
prémolaires et racines supérieures
premolares y raíces superiores
Для верхніх премолярів та
коренів зубів

EXTRACTING FORCEPS (English Pattern)

- Щипцы экстракционные (английская форма)
- Daviers (Forme Anglaise)
- Zahnzangen (Englische Form)
- Щипці екстракційні (англійська форма)
- Forceps de Extracción (Forme Inglesa)
- استخراج الملقط (نمط اللغة الإنجليزية)



AGI-01-218
104
upper roots
obere Wurzeln
racines supérieures
raíces superiores
Для верхніх коренів зубів



AGI-01-219
102
upper molars, right
obere Molaren, rechts
Molaires supérieures droites
Molares superiores derechos
Для верхніх молярів, справа



AGI-01-220
103
upper molars, left
obere Molaren, links
Molaires supérieures gauches
Molares superiores izquierdos
Для верхніх молярів, зліва



AGI-01-221
105
lower incisors
untere Schneidezähne
incisiver inférieures
incisivos inferiores
Для нижніх різців



AGI-01-222
106
lower incisors
untere Schneidezähne
incisiver inférieures
incisivos inferiores
Для нижніх різців



AGI-01-223
107
upper canines
obere Eckzähne
canines supérieures
caninos superiores
Для верхніх іклів

EXTRACTING FORCEPS (English Pattern)



- Щипцы экстракционные (английская форма)
- Daviers (Forme Anglaise)
- Zahnzangen (Englische Form)
- Щипці екстракційні (англійська форма)
- Forceps de Extracción (Forme Inglesa)
- استخراج الملقط (نمط اللغة الإنجليزية)



AGI-01-224
112
upper roots
obere Wurzeln
racines supérieures
raíces superiores
Для верхніх коренів
зубів.



AGI-01-225
113
upper roots
obere Wurzeln
racines supérieures
raíces superiores
Для верхніх коренів
зубів.

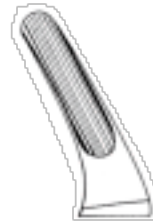

AGI-01-227
136
upper premolars and roots
obere Prämolaren und Wurzeln
prémolaires et racines supérieures
promolares y raíces superiores
Для верхніх премолярів та коренів зубів



AGI-01-228
137
lower incisors and roots
untere Schneidezähne und wurzeln
incisives et racines inférieures
incisivos y raíces inferiores
Для нижніх різців та коренів зубів

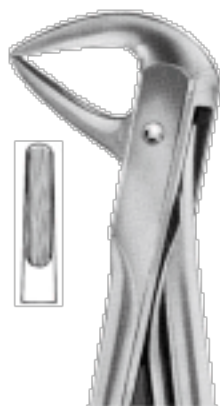

AGI-01-226
114
lower roots
untere Wurzeln
racines inférieures
raíces inferiores
Для нижніх коренів
зубів



AGI-01-229
143
lower roots
untere Wurzeln
racines inférieures
raíces inferiores
Для нижніх коренів зубів

EXTRACTING FORCEPS (English Pattern)

- Щипцы экстракционные (английская форма)
- Daviers (Forme Anglaise)
- Zahnzangen (Englische Form)
- Щипці екстракційні (англійська форма)
- Forceps de Extracción (Forme Inglesa)
- استخراج الملقط (نمط اللغة الإنجليزية)



AGI-01-230
Fig. 121
upper third molars
obere dritte molaren
troisième molaires supérieures
terceros molares superiores
Для верхніх третіх молярів

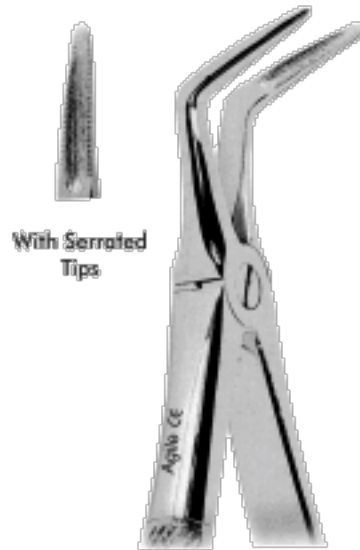

AGI-01-231
Fig. 145
lower roots
untere Wurzeln
racines inférieures
caíces inferiores
Для нижніх коренів зубів



AGI-01-232
Fig. 151 1/2
upper roots
obere wurzeln
racines supérieures
caíces superiores
Для верхніх коренів зубів

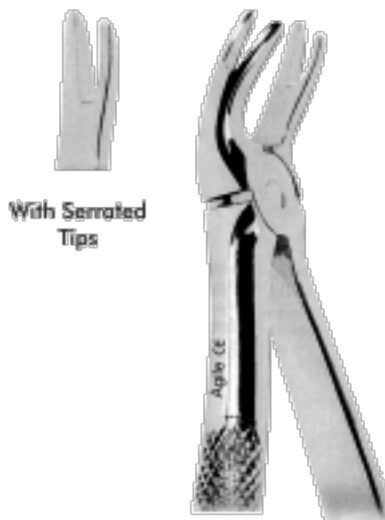

AGI-01-233
Fig. 166
Universal extracting forceps
for upper teeth, in particular
molars and premolars
Універсальні щипці для видалення
зубів для верхніх зубів, зокрема для
молярів та премолярів



AGI-01-234
Fig. 167
Universal extracting forceps
for lower teeth, in particular
molars and premolars
Універсальні щипці для видалення зубів
для нижніх зубів, зокрема для молярів
та премолярів

EXTRACTING FORCEPS (English Pattern)



- Щипцы экстракционные (английская форма)
- Daviers (Forme Anglaise)
- Zahnzangen (Englische Form)
- Щипці екстракційні (англійська форма)
- Forceps de Extracción (Forme Inglesa)
- استخراج الملقط (نمط اللغة الإنجليزية)



AGI-01-235
Trotter
Fig. 168
Upper canines
Для верхніх ісків

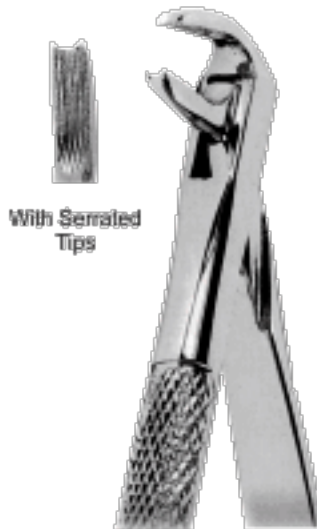

AGI-01-236
Trotter
Fig. 169
Lower canines
Для нижніх ісків

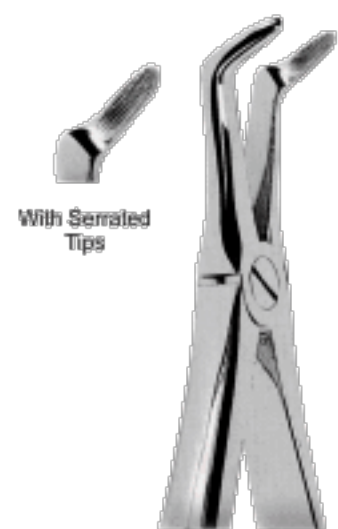

AGI-01-237
Trotter
Fig. 346
Lower roots
Для нижніх коренів
зубів

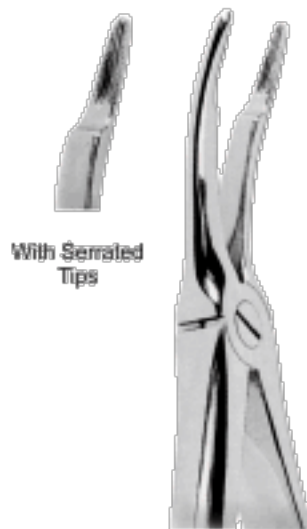

AGI-01-238
Fig. 349
Upper roots
Для верхніх коренів
зубів



AGI-01-239
Fig. 359
Lower roots
Для нижніх коренів
зубів

- Щипцы экстракционные (английская форма)
- Daviers (Forme Anglaise)
- Zahnzangen (Englische Form)
- Щипці екстракційні (англійська форма)
- Forceps de Extracción (Forme Inglesa)
- استخراج الملقط (نمط اللغة الإنجليزية)



AGI-01-240
Fig. 1
 Universal Extracting
 Forceps For Upper
 Incisors and Canines
 Універсальні щипці для видалення
 зубів для верхніх різців та іклів



AGI-01-241
Fig. 2
 upper molars
 obere Molaren
 molaires supérieures
 molares superiores
 Для верхніх молярів

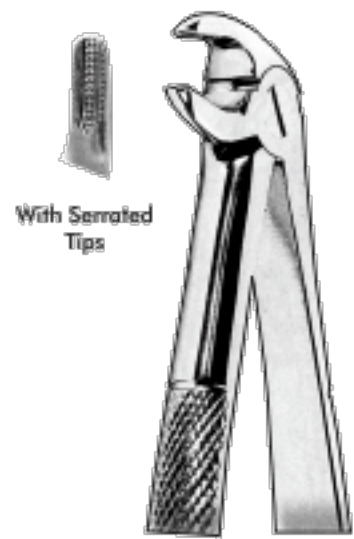

AGI-01-242
Fig. 3
 lower incisors, premolars, roots
 untere Schneidezähne, Prämolaren
 und Wurzeln
 incisives, prémolaires, racines infér.
 incisivos, premolares, raíces infer.
 Для нижніх різців, премолярів,
 коренів зубів



AGI-01-243
Fig. 4
 lower molars
 untere Molaren
 molaires inférieures
 molares inferiores
 Для нижніх молярів

EXTRACTING FORCEPS (English Pattern)



- Щипцы экстракционные (английская форма)
- Daviers (Forme Anglaise)
- Zahnzangen (Englische Form)
- Щипці екстракційні (англійська форма)
- Forceps de Extracción (Forme Inglesa)
- استخراج الملقط (نمط اللغة الإنجليزية)



AGI-01-244
MD1
MEAD
 upper anteriors, roots
 obere Frontzähne, Wurzeln
 incisives, canines,
 racines supérieures
 incisivos, caninos,
 raíces superiores
 Для верхньої передньої групи
 зубів, коренів зубів

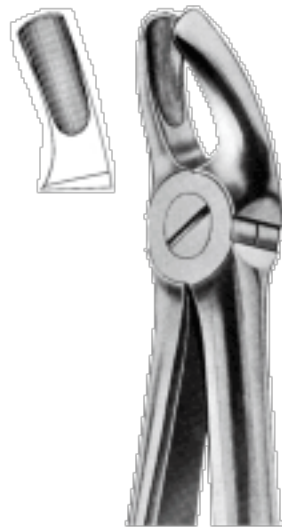

AGI-01-245
MD2
MEAD
 upper Molars
 obere Molaren
 molaires supérieures
 molares superiores
 Для верхніх молярів



AGI-01-246
MD3
MEAD
 lower roots
 untere wurzeln
 racines inférieures
 raíces inferiores
 Для нижніх коренів зубів



AGI-01-247
MD4
MEAD
 lower Molars
 untere Molaren
 molaires inférieures
 molares inferiores
 Для нижніх молярів



AGI-01-248
FELSCH
 upper third molars
 obere dritte Molaren
 troisièmes molaires supérieures
 terceros molares superiores
 Для верхніх третіх молярів

- Щипцы экстракционные (английская форма)
- Daviers (Forme Anglaise)
- Zahnzangen (Englische Form)
- Щипці екстракційні (англійська форма)
- Forceps de Extracción (Forme Inglesa)
- استخراج الملقط (نمط اللغة الإنجليزية)



**AGI-01-249
STIKSA**

lower molars and wisdoms
untere Molaren und Weisheitszähne
molaires et dents de sagesse
inférieures
molares y cordales inferiores
Для нижніх молярів та
зубів мудрості



**AGI-01-250
STIKSA**

lower molars and wisdoms roots
Wurzeln unterer Molaren und Weisheitszähne
racines des molaires et dents de sagesse
inférieures
raíces de molares y cordales inferiores
Для нижніх молярів та коренів зубів
мудрості



**AGI-01-251
HERTZ**

lower molars
and wisdoms roots
Wurzeln unterer Molaren
und Weisheitszähne
racines des molaires et
dents de sagesse inférieures
raíces de molares y
cordales inferiores
Для нижніх молярів та коренів
зубів мудрості



**AGI-01-252
HERTZ**

lower incisors
untere Schneidezähne
incisives inférieures
incisivos inferiores
Для нижніх різців

EXTRACTING FORCEPS (English Pattern)



- Щипцы экстракционные (английская форма)
- Daviers (Forme Anglaise)
- Zahnzangen (Englische Form)
- Щипці екстракційні (англійська форма)
- Forceps de Extracción (Forme Inglesa)
- استخراج الملقط (نمط اللغة الإنجليزية)

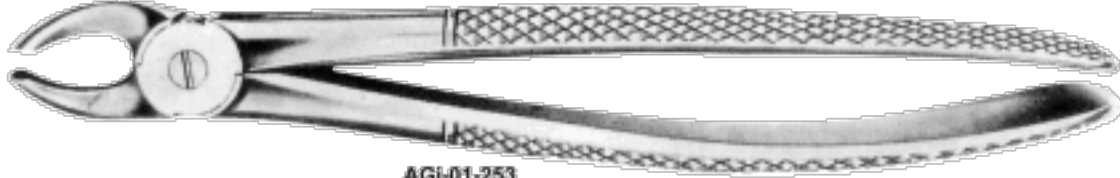

AGI-01-253
Fig. 158

Children's upper teeth molars universal

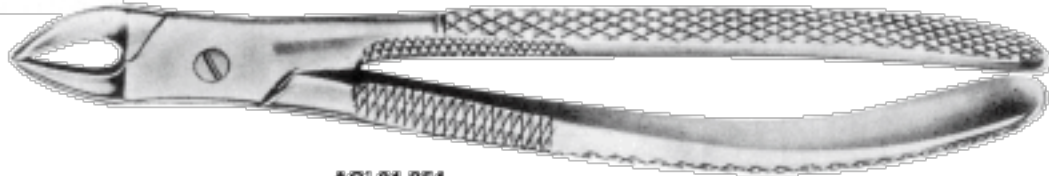

AGI-01-254
Fig. 159

Children's lower molars universal

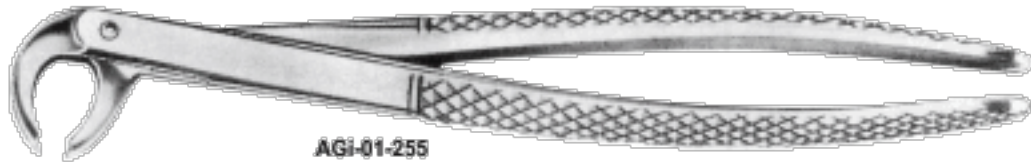

AGI-01-255
Fig. 160

Children's upper/lower universal (hawk's bill)

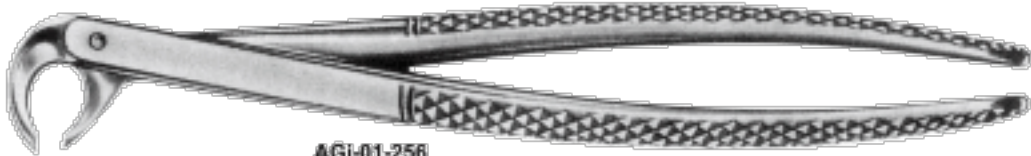

AGI-01-256
Fig. 161

Children's lower & roots

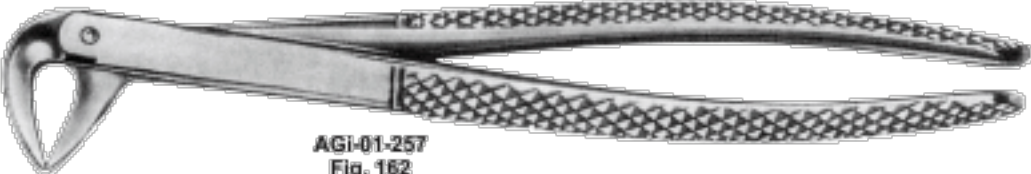

AGI-01-257
Fig. 162

Children's upper centrals



AGI-01-258
Fig. 163

Children's upper centrals

EXTRACTING FORCEPS (English Pattern)

- Щипцы экстракционные (английская форма)
- Daviers (Forme Anglaise)
- Zahnzangen (Englische Form)
- Щипці екстракційні (англійська форма)
- Forceps de Extracción (Forme Inglesa)
- استخراج الملقط (نمط اللغة الإنجليزية)

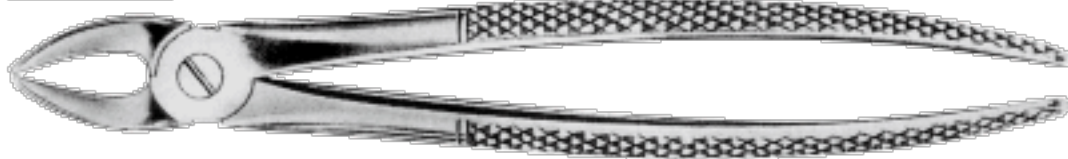

AGI-01-259
Fig. 37

Children's upper incisors & canines

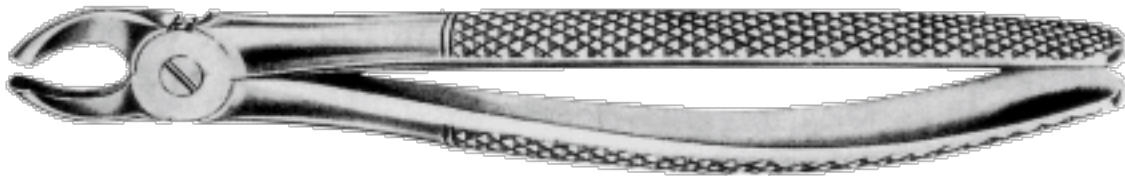

AGI-01-260
Fig. 39

Children's upper molars & universal

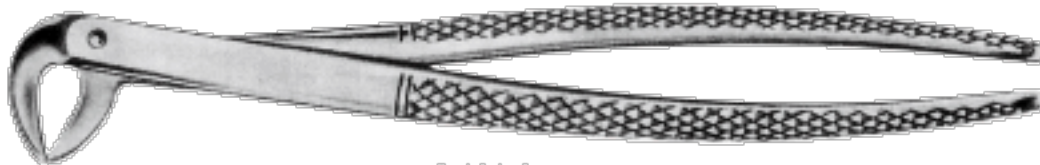

AGI-01-261
Fig. 123

Children's lower teeth universal

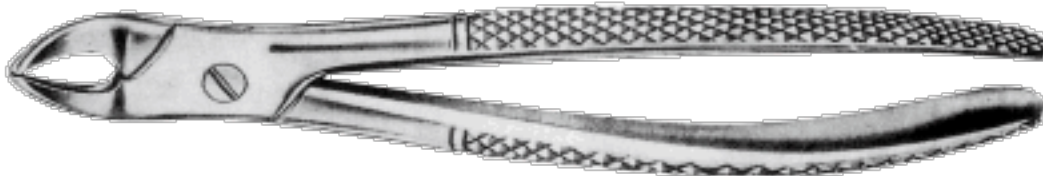

AGI-01-262
Fig. 138

Children's upper universal & roots

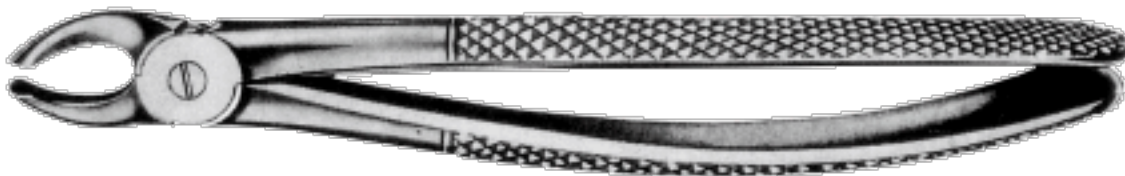

AGI-01-263
Fig. 157

Children's upper molars universal

WISDOM EXTRACTING FORCEPS



- Щипцы экстракционные для зубов мудрости (английская форма)
- Daviers (Forme Anglaise)
- Zahnzangen (Englische Form)
- Щипці екстракційні для зубів мудрості (англійська форма)
- Forceps de Extracción (Forme Inglesa)
- الحکمة استخراج الملقط

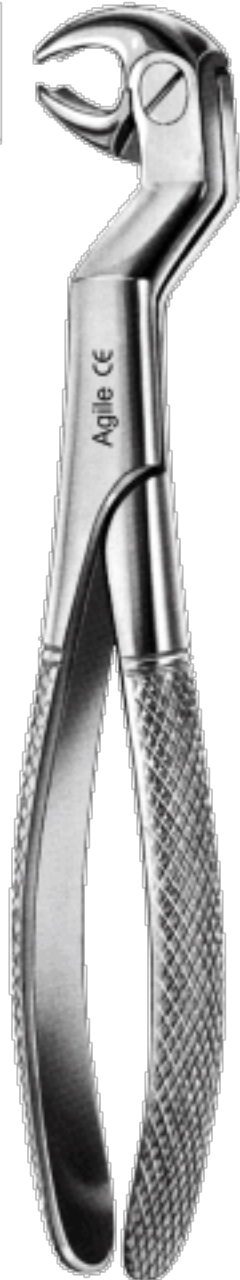

AGI-01-264
Routurier
 (# 22 1/2 L)
 lower molars and wisdoms, left
 Molaren und Weisheitszähne, unten, links
 molaires et dents de sagesse inférieures, gauches
 molares y cordales inferiores, lado izquierdo
 Для нижніх молярів та зубів мудрості, зліва



AGI-01-265
Routurier
 (# 22 1/2 R)
 lower molars and wisdoms, right
 Molaren und Weisheitszähne, unten, rechts
 molaires et dents de sagesse inférieures, droites
 molares y cordales inferiores, lado derecho
 Для нижніх молярів та зубів мудрості, справа

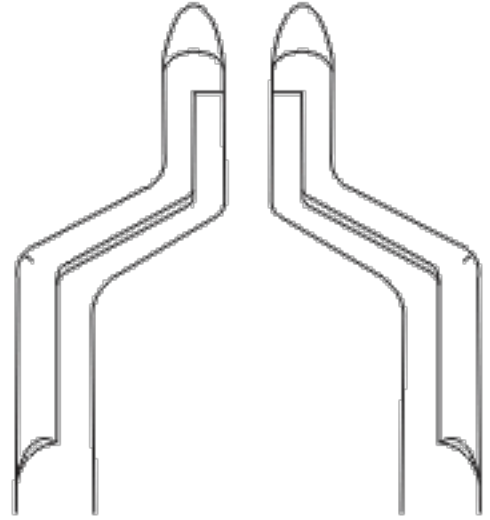

AGI-01-266
Routurier
 (# 33 1/2 L)
 lower molar and wisdom roots, left
 Wurzeln unterer Molaren und Weisheitszähne, links
 racines des molaires et dents de sagesse inférieures, gauches
 raíces de molares y cordales inferiores, izquierdos
 Для нижніх молярів та коренів зубів мудрості, зліва



AGI-01-267
Routurier
 (# 33 1/2 R)
 lower molar and wisdom roots, right
 Wurzeln unterer Molaren und Weisheitszähne, rechts
 racines des molaires et dents de sagesse inférieures, droites
 raíces de molares y cordales inferiores, derechos
 Для нижніх молярів та коренів зубів мудрості, справа

EXTRACTING FORCEPS (English Pattern)

- Щипцы экстракционные (английская форма)
- Daviers (Forme Anglaise)
- Zahnzangen (Englische Form)
- Щипці екстракційні (англійська форма)
- Forceps de Extracción (Forme Inglesa)
- استخراج الملقط (نمط اللغة الإنجليزية)



AGI-01-268
Busch
 lower roots
 untere Wurzeln
 racines inférieures
 raíces inferiores
 Для нижніх коренів
 зубів



AGI-01-269
Busch
 lower roots
 untere Wurzeln
 racines inférieures
 raíces inferiores
 Для нижніх коренів
 зубів



AGI-01-270
Witzel
 lower roots
 obere Wurzeln
 racines supérieures
 raíces superiores
 Для нижніх коренів
 зубів



AGI-01-271
Fig. 148
 Upper and lower roots
 deep-gripping
 Radici superiori e inferiori
 attacco profondo
 Racines supérieures et inférieures
 à attaque profonde
 Raíces superiores y inferiores
 a sujeción profunda
 Для верхніх та нижніх коренів
 зубів. Глибоке захоплення

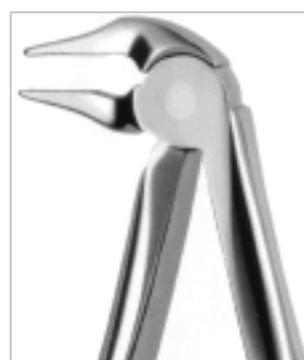

AGI-01-272
Fig. 333S
 Very thin lower
 roots
 Radici inferiori
 molto sottili
 Racines inférieures
 très fines
 Raíces inferiores
 muy delgada
 Дуже тонкі Для
 нижніх коренів зубів



AGI-01-273
Fig. 151
 upper roots
 Radici superiori
 Racines supérieures
 Raíces superiores
 Для верхніх коренів
 зубів



AGI-01-274
Fig. 351S
 Very thin upper roots
 Radici superiori
 molto sottili
 Racines supérieures
 très fines
 Raíces superiores
 muy delgadas
 Дуже тонкі Для
 верхніх коренів зубів

EXTRACTING FORCEPS (English Pattern)



- Щипцы экстракционные (английская форма)
- Daviers (Forme Anglaise)
- Zahnzangen (Englische Form)
- Щипці екстракційні (англійська форма)
- Forceps de Extracción (Forme Inglesa)
- استخراج الملقط (نمط اللغة الإنجليزية)

Split-Beak Forceps Trotter Patterns Lower Inferior
Зразки виробництва Trotter Для нижніх зубів.

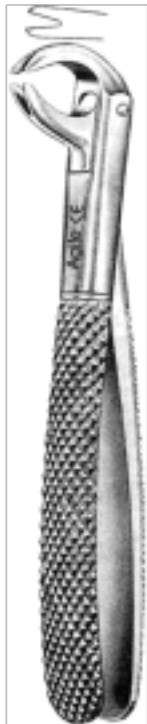

AGI-01-275
Fig. 167
Universal application.
Універсальне застосування



AGI-01-276
Fig. 169
Centrals laterals premolars and all roots.
Універсальне застосування

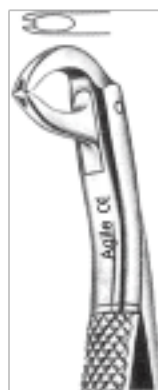

AGI-01-277
Fig. 173
Lingually inclined roots and wisdom teeth.
Для схилених в сторону язика коренів зубів та зубів мудрості та коренів всіх зубів.

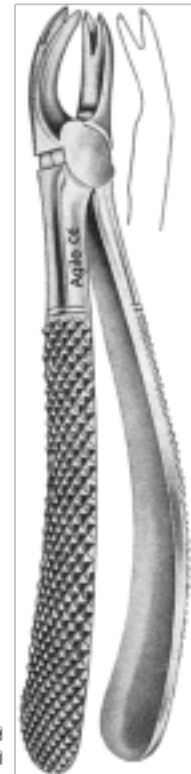

AGI-01-278
Fig. 166
Universal application.
Універсальне застосування

Trotter Patterns Uppers Superior
Зразки виробництва Trotter Для верхніх зубів

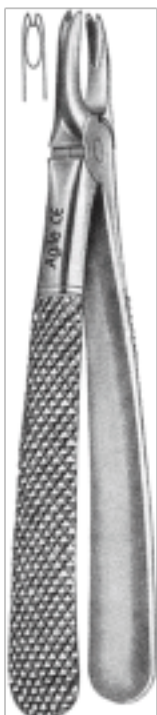

AGI-01-279
Fig. 168
Central and lateral teeth anterior roots.
Для присередніх та коренів бокових зубів передньої групи



AGI-01-280
Fig. 170
Premolars & all roots.
Премолярів та всіх коренів зубів.



AGI-01-281
Fig. 171
Wisdom and molar roots.
Для коренів зубів мудрості та молярів.



AGI-01-282
Fig. 172
Premolars teeth and all roots.
Премолярів та всіх коренів зубів

EXTRACTING FORCEPS (For Children)

- Щипцы экстракционные детские
- Daviers - forme anglaise
- Pinzere per estrazione per bambini
- Щипці екстракційні дитячі
- Férceps de extracción - forma inglesa
- استخراج الملقط (للأطفال)



AGI-01-283
Fig. 137
 upper incisors
 obere Schneidezähne
 incisives supérieures
 incisivos superiores
 Для верхніх різців



AGI-01-284
Fig. 139
 upper premolars
 obere Prämolaren
 prémolaires supérieures
 premolares superiores
 Для верхніх премолярів

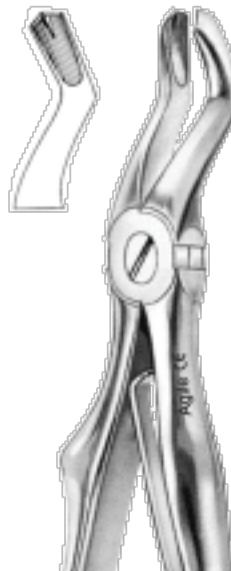

AGI-01-285
Fig. 3
 upper molars
 obere Molaren
 molaires supérieures
 molares superiores
 Для верхніх молярів



AGI-01-286
Fig. 51S
 upper roots
 obere Wurzeln
 racines supérieures
 raíces superiores
 Для верхніх коренів зубів



AGI-01-287
Fig. 5
 lower incisors
 untere Schneidezähne
 incisives inférieures
 incisivos inferiores
 Для нижніх різців



AGI-01-288
Fig. 6
 lower molars
 untere Molaren
 molaires inférieures
 molares inferiores
 Для нижніх молярів



AGI-01-289
Fig. 7
 lower roots
 untere Wurzeln
 racines inférieures
 raíces inferiores
 Для нижніх коренів зубів

ROOTS SPLINTER FORCEPS



- Щипці для удалення корневих осколків
- Pincers Fragments
- Wurzelsplitterzangen

- Щипці для видалення корневих осколків
- Pinzas Para Fragmentos
- جنور منشقة الملقط



AGI-01-291
Witzel
upper roots
obere Wurzeln
racines supérieures
raíces superiores
Для верхніх коренів
зубів



AGI-01-290
Witzel
lower roots
untere Wurzeln
racines inférieures
raíces inferiores
Для нижніх коренів
зубів



AGI-01-292
Ralk
root fragments
Wurzelfragmente
fragmentos de raíces
fragmentos de raíces
Для відламків коренів
зубів



AGI-01-293
Stieglitz
root fragments
Wurzelfragmente
fragmentos de raíces
fragmentos de raíces
Для відламків коренів
зубів



AGI-01-294
Stieglitz
root fragments
Wurzelfragmente
fragmentos de raíces
fragmentos de raíces
Для відламків коренів
зубів



AGI-01-295
Arthur
root fragments
Wurzelfragmente
fragmentos de raíces
fragmentos de raíces
Для відламків коренів
зубів

EXTRACTING FORCEPS (For Children)

- Щипцы экстракционные детские
- Daviers - forme anglaise
- Pinzere per estrazione per bambini
- Щипці екстракційні дитячі
- Férceps de extracción - forma inglesa
- استخراج الملقط (للأطفال)



AGI-01-296
Koehler
Laxation forceps
right & left molars
Щипці для зміщення
правих і лівих молярів

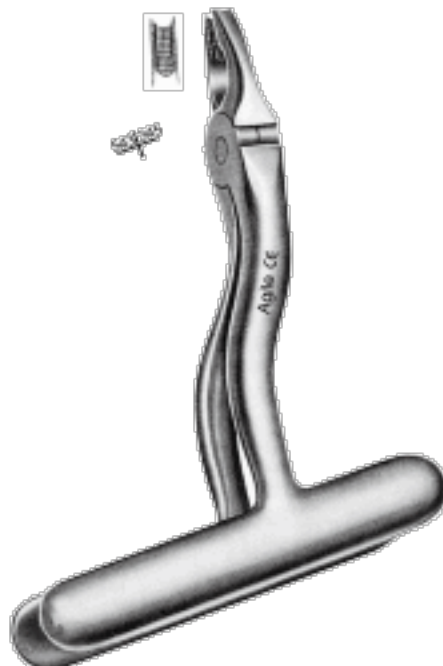

AGI-01-297
Upper canines
& premolars.
Для верхніх клівів
та премолярів

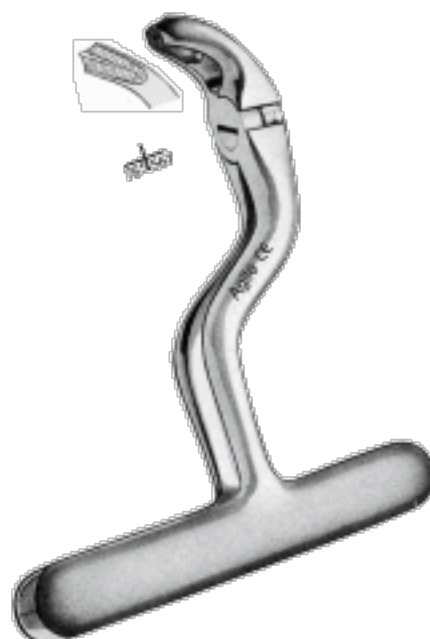

AGI-01-298
Lower molars
either side.
Для нижніх молярів
з обох боків



AGI-01-299
Fig. 00
Ottavi inferiori
Lower third molars
Troisième molaires inférieures
Terceros molares inferiores
Для нижніх третіх молярів



AGI-01-300
Albrecht



AGI-01-301
Albrecht

deciduous teeth
Молочні зуби

EXTRACTING FORCEPS (For Children)



- Щипцы экстракционные детские
- Daviers - forme anglaise
- Pinzere per estrazione per bambini

- Щипці екстракційні дитячі
- Férceps de extracción - forma inglesa
- استخراج الملقط (للأطفال)



AGI-01-302
#10 SK
 Upper Molares Sup, 10SK
 obere Molaren
 molaires supérieures
 molares superiores
 Для верхніх молярів



AGI-01-303
#17 SK Universal
 Lower Molars
 untere Molaren
 molaires inférieures
 molares inferiores
 Універсальні Для
 нижніх молярів

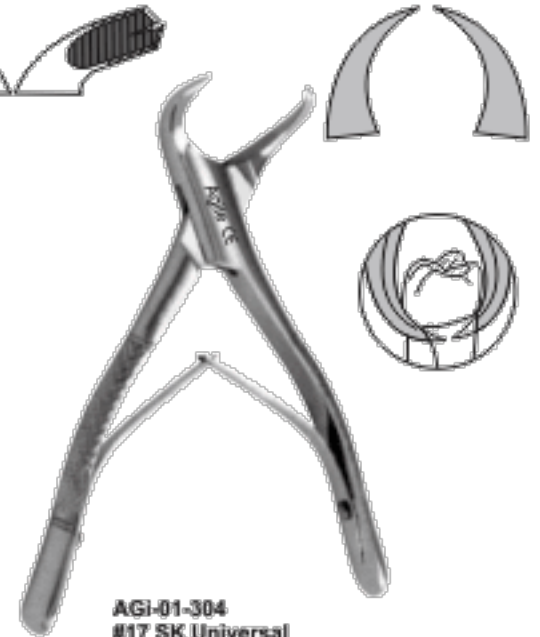

AGI-01-304
#17 SK Universal
 Upper Molars
 obere Molaren
 molaires supérieures
 molares superiores
 Універсальні Для
 верхніх молярів

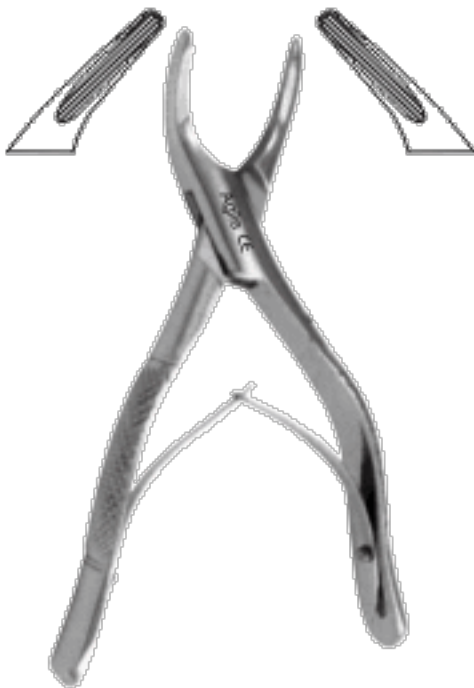

AGI-01-305
#69 SK Tomas
 upper and lower roots
 obere und untere Wurzeln
 racines supérieures et inférieures
 raíces superiores y inferiores
 Для верхніх та нижніх коренів
 зубів



AGI-01-306
#99 SK
 upper incisors, canines, premolars
 obere Schneide- u. Eckzähne, Prämolaren
 incisives, canines, prémolaires supér.
 Incisivos, caninos, premolares super.
 Для верхніх різців, іклів, премолярів



AGI-01-307
#150 SK
 upper incisors, premolars, roots
 obere Schneidezähne, Prämolaren und Wurzeln
 incisives, prémolaires, racines supér.
 Incisivos, premolares, raíces super.
 Для верхніх різців, премолярів, коренів зубів

EXTRACTING FORCEPS (For Children)

- Щипцы экстракционные детские
- Daviers - forme anglaise
- Pinzere per estrazione per bambini
- Щипці екстракційні дитячі
- Fórceps de extracció - forma inglesa
- استخراج الملقط (للأطفال)

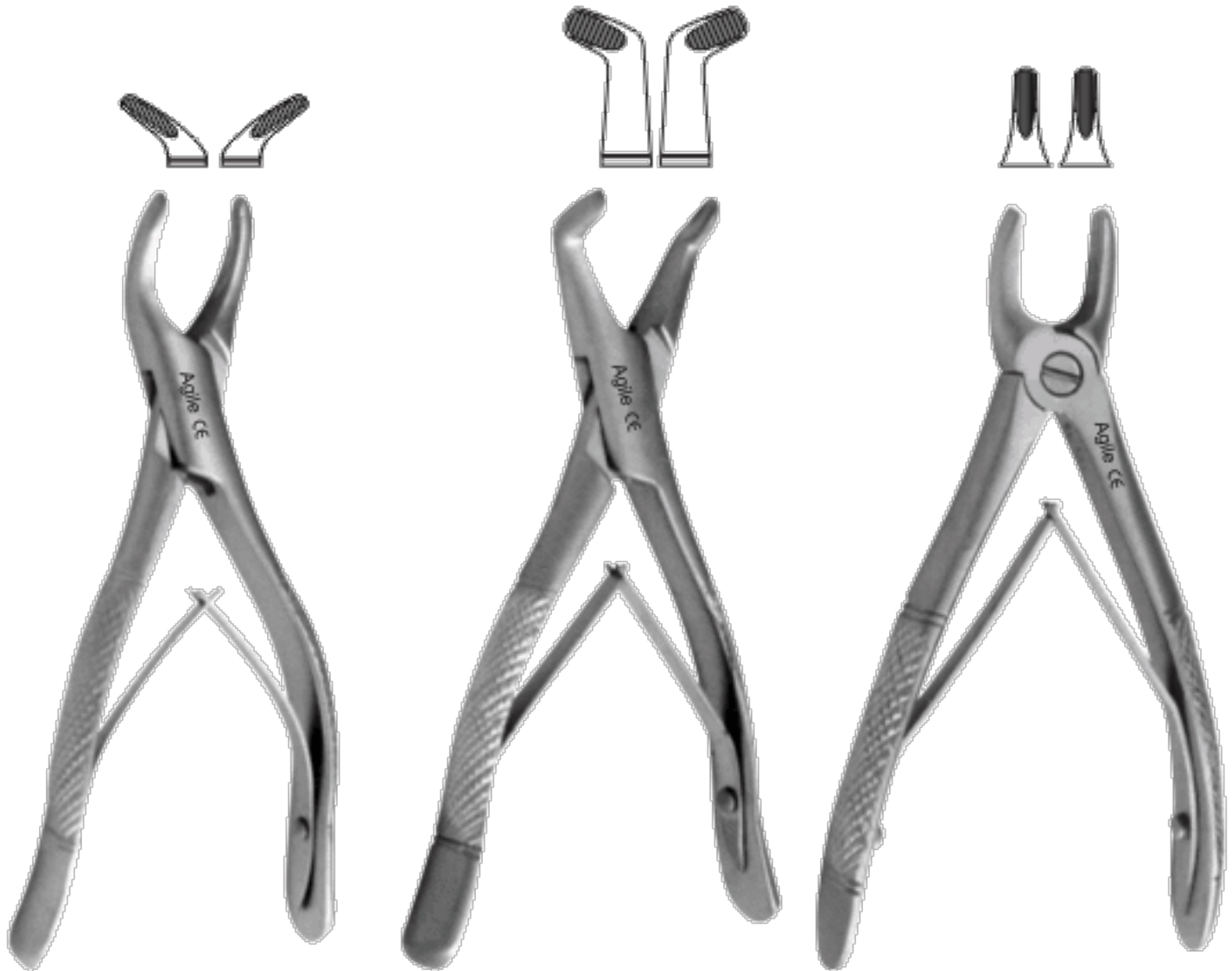

AGI-01-308
151 SK

lower incisors, premolars, roots
 untere Schneidezähne, Prämolaren und Wurzeln
 incisives, prémolaires, racines infér.
 Incisivos, premolares, raíces infer.
 Для нижніх різців, премолярів, коренів зубів

AGI-01-309
222 SK

lower third molars
 untere dritte Molaren
 troisièmes molaires inférieures
 terceros molares inferiores
 Для нижніх третіх молярів

AGI-01-310
560

upper incisors
 obere Schneidezähne
 incisives supérieures
 incisivos superiores
 Для верхніх різців

EXTRACTING FORCEPS (For Children)



- Щипцы экстракционные детские
- Daviers - forme anglaise
- Pinzere per estrazione per bambini

- Щипці екстракційні дитячі
- Férceps de extracción - forma inglesa
- استخراج الملقط (للأطفال)



AGI-01-311
Lower
Capture Forceps Retain
Pediatric Extractions
Щипці для захвату нижніх
зубів з фіксатором
Педіатричне видалення
зубів



AGI-01-312
Upper
Capture Forceps Retain
Pediatric Extractions
Щипці для захвату верхніх
зубів з фіксатором
Педіатричне видалення
зубів

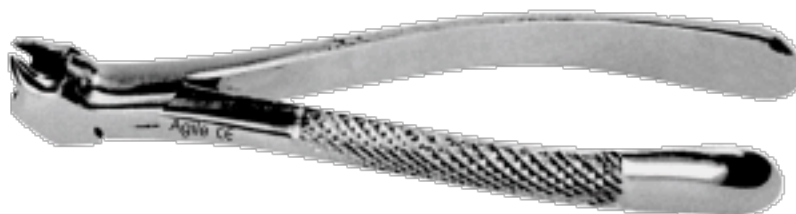

AGI-01-313
Lower
Capture Forceps Retain
Pediatric Extractions
Щипці для захвату нижніх
зубів з фіксатором
Педіатричне видалення
зубів

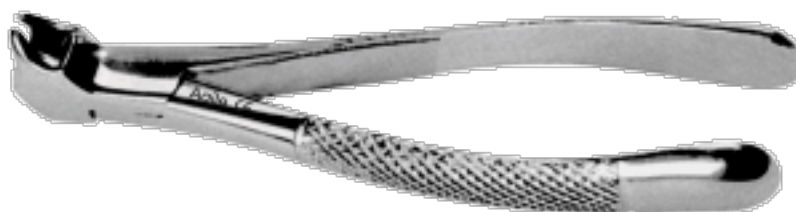

AGI-01-314
Upper
Capture Forceps Retain
Pediatric Extractions
Щипці для захвату верхніх
зубів з фіксатором
Педіатричне видалення
зубів



AGI-01-315
Lower
Capture Forceps Retain
Pediatric Extractions
Щипці для захвату нижніх
зубів з фіксатором
Педіатричне видалення
зубів



AGI-01-316
Upper
Capture Forceps Retain
Pediatric Extractions
Щипці для захвату верхніх
зубів з фіксатором
Педіатричне
видалення зубів

Extracting Forceps (American Pattern)

- Щипцы экстракционные (американская форма)
- Daviers - forme américaine
- Fórceps de extracción - forma americana
- Щипці екстракційні (американська форма)
- Pinzere per estrazione - forma americana
- استخراج المنقط (النمط الأمريكي)



AGI-01-317
W1
Winter
upper centrals and canines
obere schneide- und Eckzähne
incisives et canines supérieures
incisivos y caninos superiores
Для верхніх присередніх зубів та кліва



AGI-01-318
1
upper incisors and roots
obere schneidezähne und wurzeln
incisives et racines supérieures
incisivos y raíces superiores
Для верхніх різців та коренів зубів

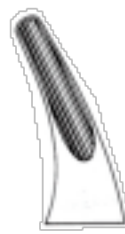

AGI-01-319
2
upper and lower roots
obere und untere wurzeln
racines supérieures et inférieures
raíces superiores y inferiores
Для верхніх та нижніх коренів зубів

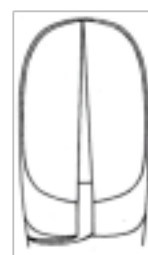

AGI-01-320
4
upper and lower premolars
obere und untere prämolaren
prémolaires supérieures et inférieures
premolares superiores y inferiores
Для верхніх та нижніх премоларів



AGI-01-321
5
Physick
lower third molars
untere dritte Molaren
troisième molaires inférieures
terceros molares inferiores
Для нижніх третіх моларів



AGI-01-322
6
separating forceps
spaltzange
pince à séparer
forceps para separar
Щипці для розділення зубів

Extracting Forceps (American Pattern)



- Щипці екстракційні (американська форма)
- Daviers - forme américaine
- Fórceps de extracción - forma americana
- Щипці екстракційні (американська форма)
- Pinzere per estrazione - forma americana
- استخراج المنقط (النمط الأمريكي)



AGI-01-323
7
upper roots
obere Wurzeln
racines supérieures
raíces superiores
Для верхніх коренів
зубів.

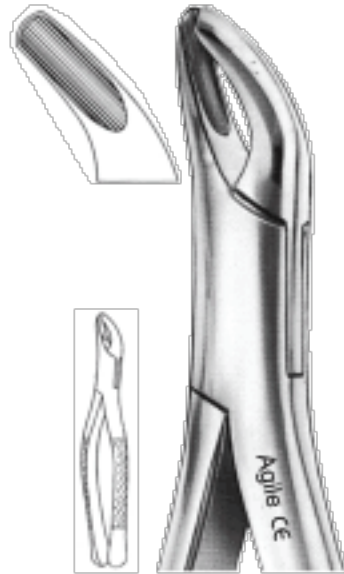

AGI-01-324
8
upper and lower third molars
obere und untere dritte Molaren
troisièmes molaires supérieures et inférieures
terceros molares superiores y inferiores
Для верхніх та нижніх третіх молярів
superiores y inferiores

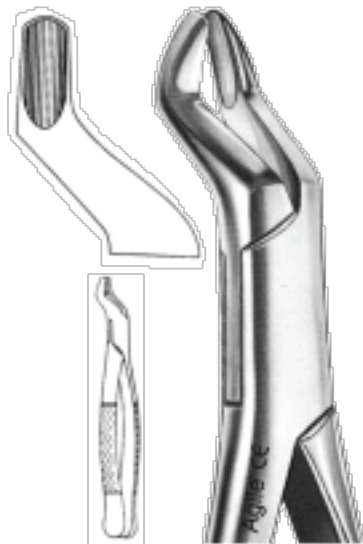

AGI-01-325
10S
upper roots
obere Wurzeln
racines supérieures
raíces superiores
Для верхніх коренів
зубів.



AGI-01-326
10 H
upper molars
obere Molaren
molaires supérieures
molares superiores
Для верхніх молярів
obere

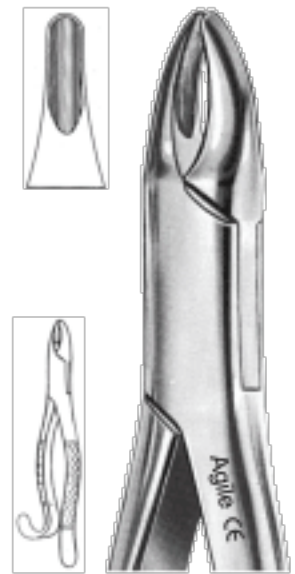

AGI-01-327
13
upper incisors
obere Schneidezähne
incisivos superiores
incisivos superiores
Для верхніх різців



AGI-01-328
14
lower incisors
untere Schneidezähne
incisivos inferiores
incisivos inferiores
Для нижніх різців

Extracting Forceps (American Pattern)

- Щипцы экстракционные (американская форма)
- Давиеры - forme américaine
- Fórceps de extracción - forma americana
- Щипці екстракційні (американська форма)
- Pinzener per estrazione - forma americana
- استخراج المنقط (المنقط الأمريكي)

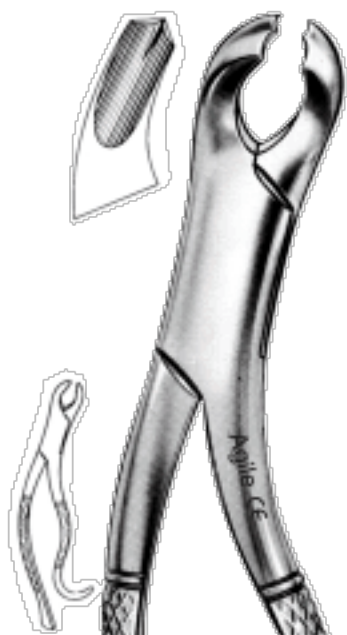

AGI-01-329
15
Harris
lower molars
untere Molaren
molaire inférieures
molares inferiores
Для нижніх молярів



AGI-01-331
16
lower molars
untere Molaren
molaire inférieures
molares inferiores
Для нижніх молярів



AGI-01-330
16S
lower molars for children
untere molaren, für kinder
molaire inférieures, pour enfants
molares inferiores, para niños
Для нижніх молярів для дітей
untere molaren

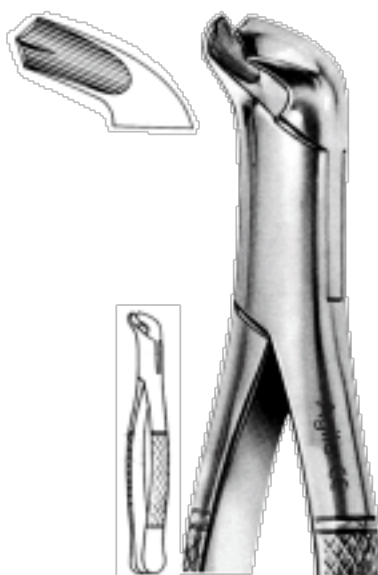

AGI-01-332
17
lower molars
untere Molaren
molaire inférieures
molares inferiores
Для нижніх молярів



AGI-01-333
18 L
Harris
upper molars, left
obere Molaren, links
molaire supérieures gauches
molares superiores izquierdos
Для верхніх молярів, зліва



AGI-01-334
18R
Harris
upper molars, right
obere Molaren, rechts
molaire supérieures droites
molares superiores derechos
Для верхніх молярів, справа

Extracting Forceps (American Pattern)



- Щипцы экстракционные (американская форма)
- Daviers - forme américaine
- Fórceps de extracción - forma americana
- Щипці екстракційні (американська форма)
- Pinzener per estrazione - forma americana
- استخراج المنطق (النمط الأمريكي)



AGI-01-335
20R
upper molars, Right
obere Molaren, rechts
molaire supérieures droites
molares superiores derechos
Для верхніх молярів, справа

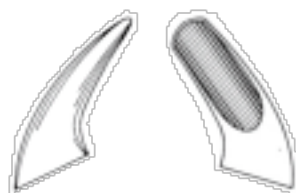

AGI-01-336
20L
upper molars, left
obere Molaren, links
molaire supérieures gauches
molares superiores izquierdos
Для верхніх молярів, зліва



AGI-01-337
23
lower molars
untere Molaren
molaire inférieures
molares inferiores
Для нижніх молярів



AGI-01-339
27
lower molars
untere Molaren
molaire inférieures
molares inferiores
Для нижніх молярів



AGI-01-340
29S
lower teeth, for children
untere Zähne, für kinder
dents inférieures, pour enfants
dientes inferiores, para niños
Для нижніх зубів, для дітей



AGI-01-338
24
upper molars
obere Molaren
molaire supérieures
molares superiores
Для верхніх молярів



Extracting Forceps (American Pattern)

- Щипці екстракційні (американська форма)
- DAVIERS - forme américaine
- Férceps de extracción - forma americana
- Щипці екстракційні (американська форма)
- Pinzere per estrazione - forma americana
- استخراج المنقط (النمط الأمريكي)



AGI-01-341
30S
upper teeth, for children
obere zähne, für kinder
dents supérieures, pour enfants
dientes superiores, para niños
Для верхніх зубів, для дітей



AGI-01-342
32 Parnly
upper premolars and molars
obere Prämolaren und Molaren
prémolaires et molaires supérieures
premolares y molares superiores
Для верхніх премолярів та молярів

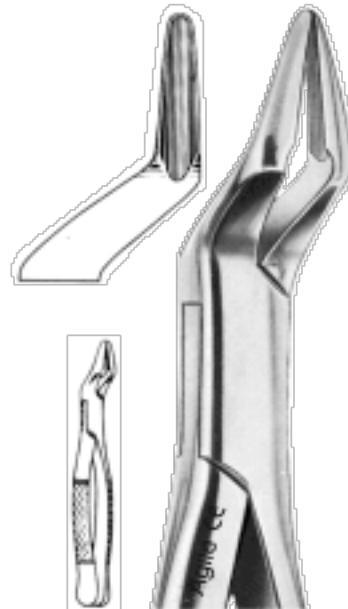

AGI-01-343
32A Parnly
upper premolars and roots
obere Prämolaren und Wurzeln
prémolaires et racines supérieures
premolares y raíces superiores
Для верхніх премолярів та
коренів зубів

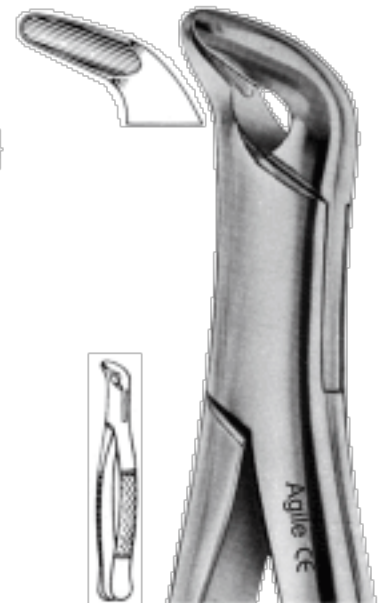

AGI-01-344
30S
lower anteriors, and roots
untere zähne, und wurzeln
dents et racines, inférieures
dientes y raíces inferiores
Для нижньої передньої групи
зубів та коренів зубів

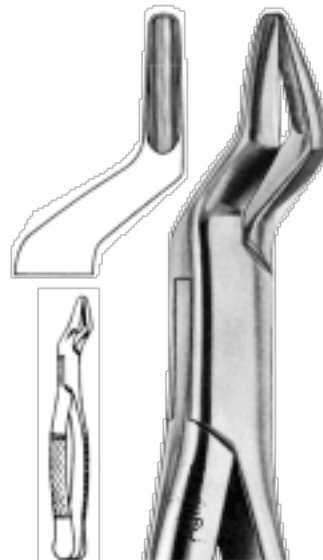

AGI-01-345
35
upper roots
obere Wurzeln
racines supérieures
raíces superiores
Для верхніх коренів
зубів



AGI-01-346
36
lower anteriors, and roots
untere zähne, und wurzeln
dents et racines, inférieures
dientes y raíces inferiores
Для нижньої передньої групи
зубів, та коренів зубів

Extracting Forceps (American Pattern)



- Щипці екстракційні (американська форма)
- Давієрс - forme américaine
- Fórceps de extracción - forma americana
- Щипці екстракційні (американська форма)
- Pinzeter per estrazione - forma americana
- استخراج المنطق (النمط الأمريكي)

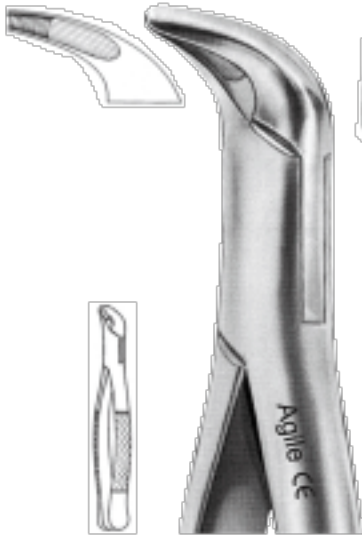

AGI-01-347
37
lower anterior and roots
untere Zähne und Wurzeln
dents et racines inférieures
dientes y raíces inferiores
Для нижньої передньої групи
зубів та коренів зубів



AGI-01-349
53 R
upper molars, right
obere Molaren, rechts
molaires supérieures droites
molares superiores derechos
Для верхніх молярів, справа

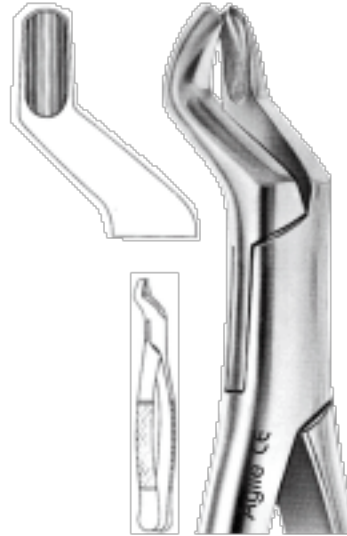

AGI-01-350
53 L
upper molars, left
obere Molaren, links
molaires supérieures gauches
molares superiores izquierdos
Для верхніх молярів, зліва

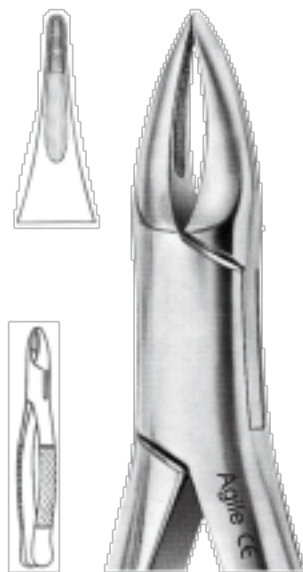

AGI-01-348
38
upper anterior and roots
obere Zähne und Wurzeln
dents et racines supérieures
dientes y raíces superiores
Для верхньої передньої групи
зубів та коренів зубів

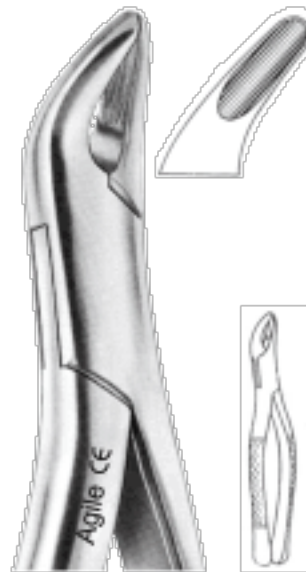

AGI-01-351
62
incisors, premolars, deciduous teeth
Schneidezähne, Prämolaren, Milchzähne
incisivos, premolares, dientes de leche
Для різців, премолярів, молочних зубів



AGI-01-352
65
upper incisors and roots
obere Schneidezähne und Wurzeln
incisivos et racines supérieures
dientes y raíces superiores
Для верхніх різців та коренів
зубів



Extracting Forceps (American Pattern)

- Щипці екстракційні (американська форма)
- Daviers - forme américaine
- Fórceps de extracción - forma americana
- Щипці екстракційні (американська форма)
- Pinzener per estrazione - forma americana
- استخراج المنطق (النمط الأمريكي)



AGI-01-353
69 Tomas
upper and lower roots
obere und untere Wurzeln
racines supérieures et inférieures
raíces superiores y inferiores
Для верхніх та нижніх коренів
зубів.



AGI-01-354
85 Tomas
lower canines, premolars and molars
untere Eckzähne, Pramolaren, Molaren
canines, premoiaires, molaires infer.
caninos, premoiares, molaires infer.
Для нижніх іклів, премолярів
та молярів

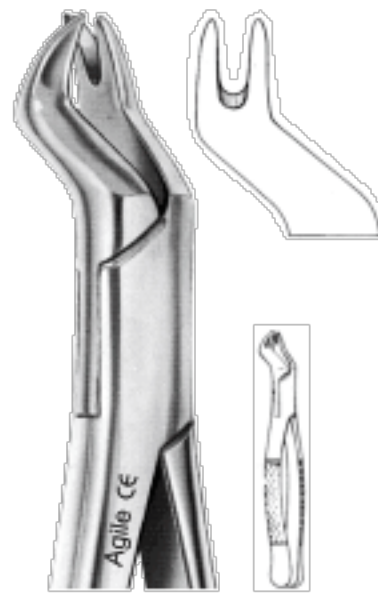

AGI-01-355
88R Nevius
upper molars, right
obere Molaren, rechts
molaires supérieures droites
molares superiores derechos
Для верхніх молярів, справа



AGI-01-356
85A Tomas
lower canines, premolars and molars
untere Eckzähne, Pramolaren, Molaren
canines, premoiaires, molaires infer.
caninos, premoiares, molaires infer.
Для нижніх іклів, премолярів
та молярів



AGI-01-357
88L Nevius
upper molars, left
obere Molaren, links
molaires supérieures gauches
molares superiores izquierdos
Для верхніх молярів, зліва

Extracting Forceps (American Pattern)



- Щипцы экстракционные (американская форма)
- Давиеры - forme américaine
- Fórceps de extracción - forma americana
- Щипці екстракційні (американська форма)
- Pinzere per estrazione - forma americana
- استخراج المنطق (المنطق الأمريكي)



AGI-01-358
99A
Kells
 upper incisors, canines, premolars
 obere Schneide- u. Eckzähne, Prämolaren
 incisives, canines, prémolaires supér.
 incisivos, caninos, premolares super.
 Для верхніх різців, іклів, премолярів



AGI-01-359
104
 upper third molars
 obere dritte Molaren
 troisièmes molaires supérieures
 terceros molares superiores
 Для верхніх третіх молярів

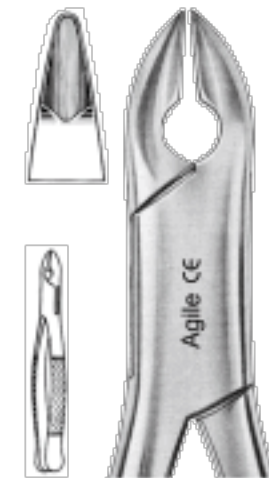

AGI-01-360
99C
Kells
 upper incisors, canines, premolars
 obere Schneide- u. Eckzähne, Prämolaren
 incisives, canines, prémolaires supér.
 incisivos, caninos, premolares super.
 Для верхніх різців, іклів, премолярів



AGI-01-361
101
Hull
 Deciduous teeth
 Milchzähne
 dents temporaires
 dientes temporales
 Для молочних зубів



AGI-01-362
103
 lower incisors, premolars
 untere Schneidezähne, Prämolaren
 incisives prémolaires, racines infér.
 incisivos premolares, raíces infer.
 Для нижніх різців, премолярів

Extracting Forceps (American Pattern)

- Щипці екстракційні (американська форма)
- Давієрс - forme américaine
- Fórceps de extracción - forma americana
- Щипці екстракційні (американська форма)
- Pinzener per estrazione - forma americana
- استخراج المنطق (النمط الأمريكي)



**AGI-01-363
150
Cryer**
upper incisors, premolars,
roots
obere Schneidezähne,
Prämolaren und Wurzeln
incisives, prémolaires,
racines supér.
Incisivos, premolares,
raíces super.
Для верхніх різців,
премоларів, коренів зубів



**AGI-01-364
150A
Cryer**
upper incisors, premolars,
roots
obere Schneidezähne,
Prämolaren und Wurzeln
incisives, prémolaires,
racines supér.
Incisivos, premolares,
raíces super.
Для верхніх різців,
премоларів, коренів зубів

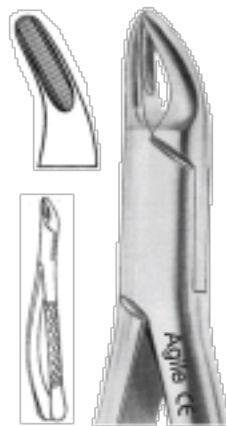

**AGI-01-365
150S
Cryer**
upper teeth, for children
obere Zähne, für Kinder
dents supérieures,
pour enfants
dientes superiores,
para niños
Для верхніх зубів,
для дітей



**AGI-01-366
Fig. 150X**
Upper premolars,
incisors and roots
Premolari, Incisivi e
radici superiori
Prémolaires, Incisives et
racines supérieures
Premolares, Incisivos y
raíces superiores
Для верхніх премолярів,
різців та коренів зубів



**AGI-01-367
Fig. 150XAS**
Upper premolars, incisors and
roots - also for children
Premolari, Incisivi e radici
superiori - anche per bambini
Prémolaires, Incisives et racines
supérieures - aussi pour enfants
Premolares, Incisivos y raíces
superiores - también para niños
Для верхніх премолярів, різців
та коренів зубів — також для дітей



**AGI-01-368
151A
Cryer**
lower incisors, premolars,
roots
untere Schneidezähne,
Prämolaren und Wurzeln
incisives, prémolaires,
racines infér.
Incisivos, premolares,
raíces infer.
Для нижніх різців,
премоларів, коренів зубів



**AGI-01-369
151 S
Cryer**
lower incisors, premolars,
roots
untere Schneidezähne,
Prämolaren und Wurzeln
incisives, prémolaires,
racines infér.
Incisivos, premolares,
raíces infer.
Для нижніх різців,
премоларів, коренів зубів

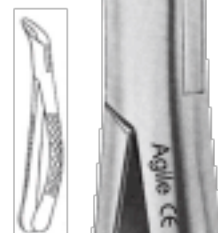

**AGI-01-370
151
Cryer**
lower teeth,
for children
untere Zähne,
für Kinder
dents supérieures,
pour enfants
dientes superiores,
para niños
Для нижніх зубів,
для дітей



Extracting Forceps (American Pattern)



- Щипцы экстракционные (американская форма)
- Давиеры - forme américaine
- Fórceps de extracción - forma americana
- Щипці екстракційні (американська форма)
- Pinzere per estrazione - forma americana
- استخراج المنقط (النمط الأمريكي)

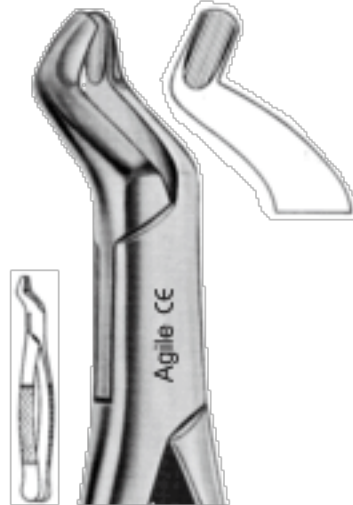

**AGI-01-372
210S**
upper third molars
obere dritte Molaren
troisièmes molaires supérieures
terceros molares superiores
Для верхніх третіх молярів.

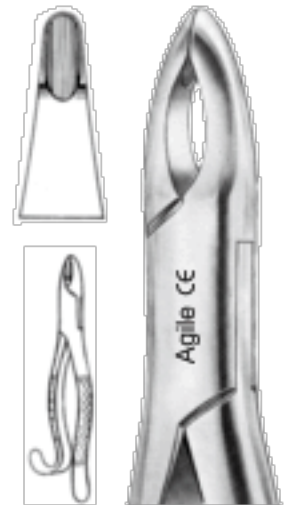

**AGI-01-375
213**
upper centrals and canines
obere Schneide- und Eckzähne
incisives et canines supérieures
incisivos y caninos superiores
Для верхніх присередніх зубів та іклів

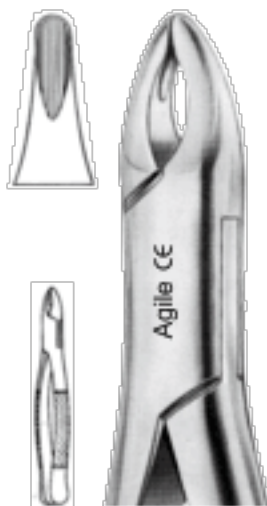

**AGI-01-373
201**
lower incisors, canines, premolars
obere Schneide- u. Eckzähne, Prämolaren
incisives, canines, prémolaires super.
Incisivos, caninos, premolares super.
Для нижніх різців, іклів, премолярів



**AGI-01-376
217**
lower molars
untere Molaren
molaires inférieures
molares inferiores
Для нижніх молярів

**AGI-01-371
203**
lower incisors and roots
untere Schneidezähne
und Wurzeln
incisives et racines inférieures
incisivos y raíces inferiores
Для нижніх різців та
коренів зубів

**AGI-01-374
210H**
upper third molars
obere dritte Molaren
troisièmes molaires supérieures
terceros molares superiores
Для верхніх третіх молярів

- Щипцы экстракционные (американская форма)
- Daviers - forme américaine
- Fórceps de extracción - forma americana
- Щипці екстракційні (американська форма)
- Pinzener per estrazione - forma americana
- استخراج المنقط (التمط الأمريكي)

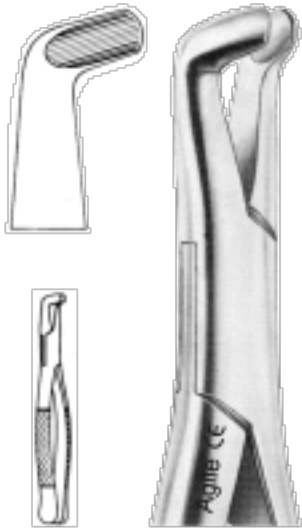

AGI-01-377
222
lower third molars
untere dritte Molaren
troisième molaires inférieures
terceros molares inferiores
Для нижніх третіх молярів

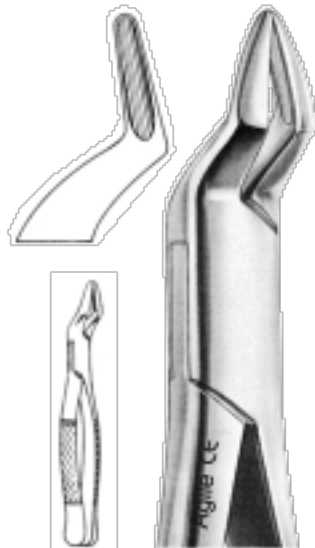

AGI-01-378
286
upper incisors and roots
obere Schneidezähne und Wurzeln
incisives et racines supérieures
incisivos y raíces superiores
Для верхніх різців та коренів зубів



AGI-01-379
287 Swing
lower molars
untere Molaren
molaires inférieures
molares inferiores
Для нижніх молярів



AGI-01-380
288
Lower canines and premolars
untere Eckzähne und Premolaren
canines, premolaires inférieures
canines, premolares inferiores
Для нижніх клів та премолярів

Extracting Forceps (American Pattern)



- Щипцы экстракционные (американская форма)
- Давиеры - forme américaine
- Fórceps de extracción - forma americana
- Щипці екстракційні (американська форма)
- Pinzere per estrazione - forma americana
- استخراج المنقط (النمط الأمريكي)



AGI-01-381
Cohen
universal forceps
universalzahnzange
davier universal
forceps universal
Універсальні щипці

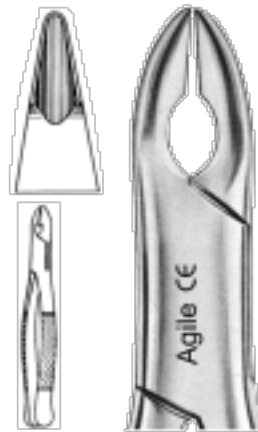

AGI-01-382
10 S Nevius
upper canines
obere Eckzähne
canines supérieures
caninos superiores
Для верхніх ісків



AGI-01-383
1 A Henahan
upper incisors
obere Schneidezähne
incisives supérieures
incisivos superiores
Для верхніх різців



AGI-01-384
10 H Nevius
upper canines
obere Eckzähne
canines supérieures
caninos superiores
Для верхніх ісків



AGI-01-385
4 Standard
upper third molars
obere dritte Molaren
troisiemes molaires supérieures
terceros molares superiores
Для верхніх третіх молярів

- Щипцы экстракционные (американская форма)
- Давиеры - forme americane
- Fórceps de extracción - forma americana
- Щипці екстракційні (американська форма)
- Pinzere per estrazione - forma americana
- استخراج المنقط (النمط الأمريكي)



AGI-01-386
FH Woodward
 Lower molars
 untere Molaren
 molaires inférieures
 molares inferiores
 Для нижніх молярів

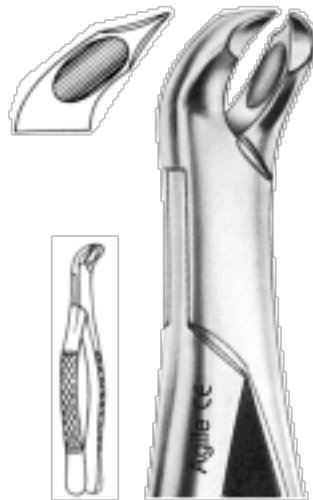

AGI-01-387
FS Woodward
 Lower molars
 untere Molaren
 molaires inférieures
 molares inferiores
 Для нижніх молярів

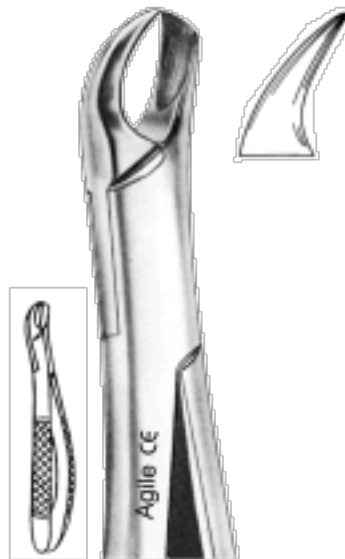

AGI-01-388
89
 Upper molars, right
 obere Molaren, rechts
 molaires supérieures droites
 molares superiores derechos
 Для верхніх молярів, справа



AGI-01-389
90
 Upper molars, left
 obere Molaren, links
 molaires supérieures gauches
 molares superiores izquierdos
 Для верхніх молярів, зліва

Extracting Forceps (American Pattern)



- Щипцы экстракционные (американская форма)
- Давиеры - forme américaine
- Fórceps de extracción - forma americana
- Щипці екстракційні (американська форма)
- Pinzere per estrazione - forma americana
- استخراج المنقط (المنقط الأمريكي)



**AGI-01-391
17 SK**
Lower molars
untere Molaren
molars inférieures
molares inferiores
Для нижніх молярів



**AGI-01-392
150 SK**
Upper anteriors and roots
untere zähne und wurzeln
dents et racines inférieures
dientes y raíces inferiores
Для верхньої передньої
групи зубів та коренів зубів



**AGI-01-393
151 SK**
lower anteriors and roots
obere zähne und Wurzeln
dents et racines supérieures
dientes y raíces superiores
Для нижньої передньої
групи зубів та коренів зубів



**AGI-01-390
23 S**
Lower molars
untere Molaren
molars inférieures
molares inferiores
Для нижніх молярів

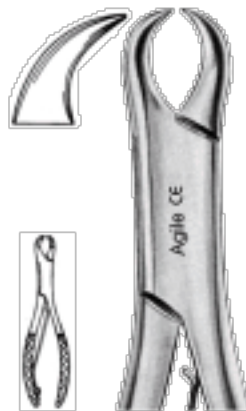

**AGI-01-394
23 SK**
Lower molars
untere Molaren
molars inférieures
molares inferiores
Для нижніх молярів



**AGI-01-395
Fig. 49S**
Extracting Forceps
For Lower Molars
Special Design
Щипці для видалення
зубів For Для нижніх
молярів Special Design



**AGI-01-396
Fig. 51E**
Extracting Forceps
For Upper Molars
Special Design
Щипці для видалення
верхніх молярів
Особливий дизайн



**AGI-01-397
Fig. 51ES**
Extracting Forceps
For Upper Molars
Special Design
Щипці для видалення
верхніх молярів
Особливий дизайн



Extracting Forceps (American Pattern)

- Щипці екстракційні (американська форма)
- Daviers - forme américaine
- Fórceps de extracción - forma americana
- Щипці екстракційні (американська форма)
- Pinzener per estrazione - forma americana
- استخراج المنقط (النمط الأمريكي)



AGI-01-398
1
upper laterals and canines
obere Schneide- und Eckzähne
incisives et canines supérieures
incisivos y caninos superiores
Для верхніх бокових зубів та іклів

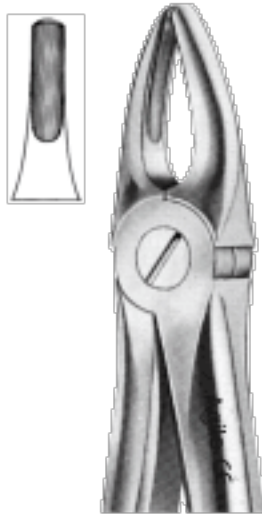

AGI-01-399
2
upper laterals and canines
obere Schneide- und Eckzähne
incisives et canines supérieures
incisivos y caninos superiores
Для верхніх бокових зубів та іклів

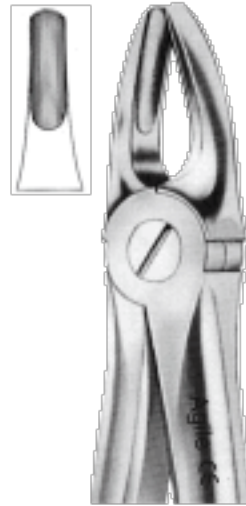

AGI-01-400
3
upper incisors and canines
obere Schneide- und Eckzähne
incisives et canines supérieures
incisivos y caninos superiores
Для верхніх різців та іклів

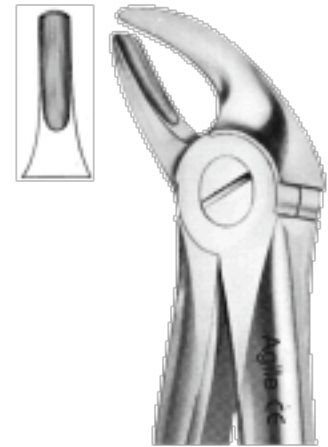

AGI-01-401
4
lower incisors and canines
untere Schneide- und Eckzähne
incisives et canines inférieures
incisivos y caninos inferiores
Для нижніх різців та іклів

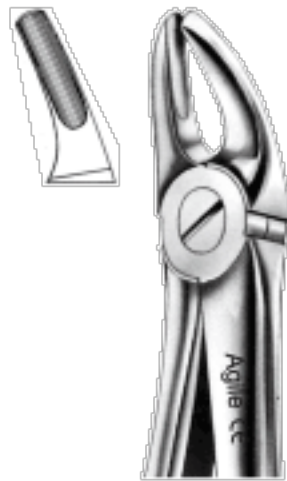

AGI-01-402
7
upper premolars
obere prämolaren
prémolaires supérieures
prémolares superiores
Для верхніх премолярів

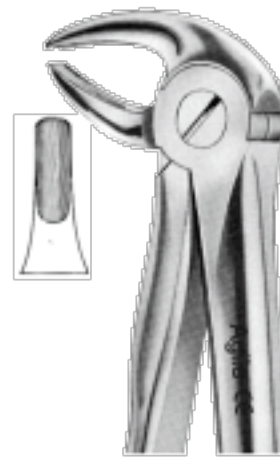

AGI-01-403
13
lower premolars
untere prämolaren
prémolaires inférieures
prémolares inferiores
Для нижніх премолярів



AGI-01-404
13 S
lower premolars,
for children
untere prämolaren
für kinder
prémolaires inférieures,
pour enfants
prémolares inferiores,
para niños
Для нижніх премолярів,
для дітей

Extracting Forceps (American Pattern)



- Щипцы экстракционные (американская форма)
- Daviers - forme américaine
- Fórceps de extracción - forma americana
- Щипці екстракційні (американська форма)
- Pinzere per estrazione - forma americana
- استخراج المنقط (النمط الأمريكي)



AGI-01-405
17
upper molars, right
obere Molaren, rechts
molaies supérieures droites
molares superiores derechas
Для верхніх молярів, справа



AGI-01-406
18
upper molars, left
obere Molaren, links
molaies supérieures gauches
molares superiores izquierdas
Для верхніх молярів, зліва



AGI-01-407
18 A
upper molars
obere Molaren
molaies supérieures
molares superiores
Для верхніх молярів



AGI-01-408
18 B
upper molars
obere Molaren
molaies supérieures
molares superiores
Для верхніх молярів



AGI-01-409
19
upper third molars
obere dritte Molaren
troisièmes molaies
supérieures
terceros molares
superiores
Для верхніх третіх
молярів



AGI-01-410
22
lower molars
untere Molaren
molaies inférieures
molares inferiores
Для нижніх молярів

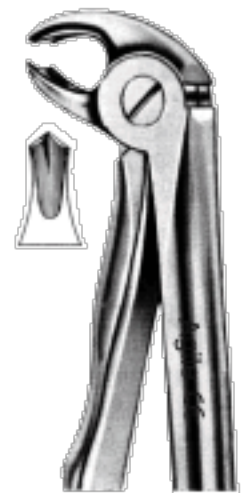

AGI-01-411
22 S
lower molars,
for children
untere Molaren,
für Kinder
molaies inférieures
pour enfants
molares inferiores,
para niños
Для нижніх молярів,
для дітей

Extracting Forceps (American Pattern)

- Щипцы экстракционные (американская форма)
- Daviers - forme américaine
- Fórceps de extracción - forma americana
- Щипці екстракційні (американська форма)
- Pinzere per estrazione - forma americana
- استخراج المنقط (المنقط الأمريكي)

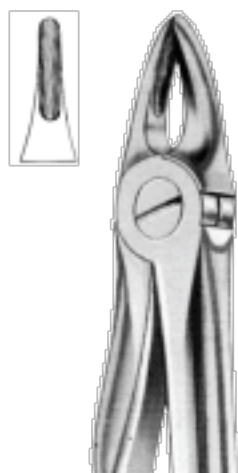

**AGI-01-413
29 S**
upper roots,
for children
obere Wurzeln,
für Kinder
racines supérieures,
pour enfants
raíces superiores,
para niños
Для верхніх коренів
зубів, для дітей



**AGI-01-414
30**
upper roots
obere Wurzeln,
racines supérieures
raíces superiores
Для верхніх коренів
зубів

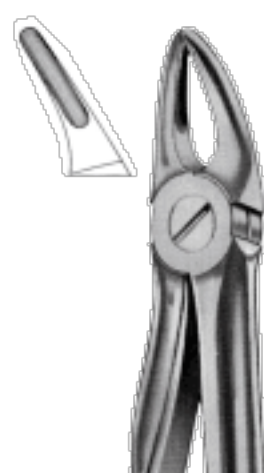

**AGI-01-415
30 S**
upper roots,
for children
obere Wurzeln,
für Kinder
racines supérieures,
pour enfants
raíces superiores,
para niños
Для верхніх коренів
зубів, для дітей



**AGI-01-416
33**
lower roots
untere Wurzeln
racines inférieures
raíces inferiores
Для нижніх коренів
зубів



**AGI-01-417
33 A**
lower roots
untere Wurzeln
racines inférieures
raíces inferiores
Для нижніх коренів
зубів



**AGI-01-418
33 B**
lower roots
untere Wurzeln
racines inférieures
raíces inferiores
Для нижніх коренів
зубів

**AGI-01-412
29**
upper roots
obere Wurzeln
racines supérieures
raíces superiores
Для верхніх коренів
зубів

Extracting Forceps (American Pattern)



- Щипцы экстракционные (американская форма)
- Давиеры - forme americane
- Fórceps de extracción - forma americana
- Щипці екстракційні (американська форма)
- Pinzere per estrazione - forma americana
- استخراج المنقط (النمط الأمريكي)



AGI-01-419
33 L
lower roots
untere Wurzeln
racines inférieures,
raíces inferiores
Для нижніх коренів
зубів

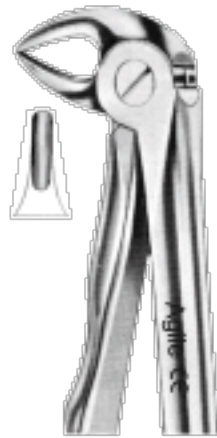

AGI-01-420
33 S
lower roots,
for children
untere Wurzeln,
für Kinder
racines inférieures,
pour enfants
raíces inferiores
para niños
Для нижніх коренів
зубів, для дітей



AGI-01-421
37
upper incisors,
for children
obere Schneidezähne,
für Kinder
incisives supérieures,
pour enfants
incisivos superiores
para niños
Для верхніх різців,
для дітей



AGI-01-422
39
upper Molars,
for children
obere Molaren,
für Kinder
molaires supérieures,
pour enfants
molares superiores
para niños
Для верхніх молярів,
для дітей



AGI-01-423
39 A
upper molars,
for children
obere Molaren,
für Kinder
molaires supérieures,
pour enfants
molares superiores,
para niños
Для верхніх молярів,
для дітей



AGI-01-424
39 R
upper molars right,
for children
obere Molaren rechts,
für Kinder
molaires supérieures,
droites, pour enfants
molares superiores,
derechos, para niños
Для верхніх молярів
справа, для дітей



AGI-01-425
39 L
upper molars left,
for children
obere Molaren links,
für Kinder
molaires supérieures,
pour enfants
molares superiores
izquierdos,
para niños
Для верхніх молярів
зліва, для дітей

Extracting Forceps (American Pattern)

- Щипцы экстракционные (американская форма)
- Daviers - forme américaine
- Fórceps de extracción - forma americana
- Щипці екстракційні (американська форма)
- Pinzere per estrazione - forma americana
- استخراج المنقط (المنقط الأمريكي)



AGI-01-426
41
upper roots
obere Wurzeln
racines supérieures
raíces superiores
Для верхніх коренів
зубів



AGI-01-427
44
upper roots
obere Wurzeln
racines supérieures
raíces superiores
Для верхніх коренів
зубів

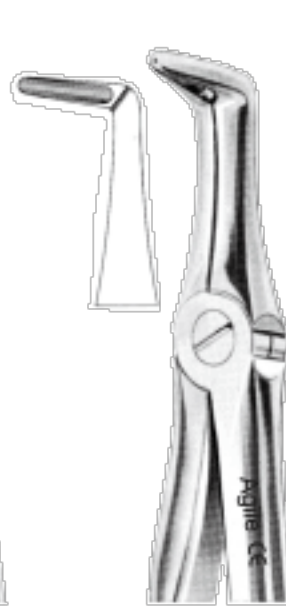

AGI-01-428
45
lower roots
untere Wurzeln
racines inférieures
raíces inferiores
Для нижніх коренів
зубів



AGI-01-429
48
lower roots
untere Wurzeln
racines inférieures
raíces inferiores
Для нижніх коренів
зубів

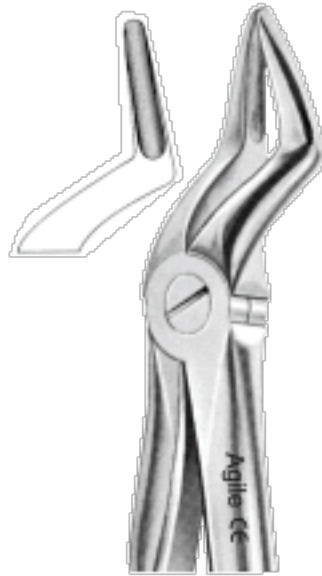

AGI-01-430
51
upper roots
obere Wurzeln
racines supérieures
raíces superiores
Для верхніх коренів
зубів

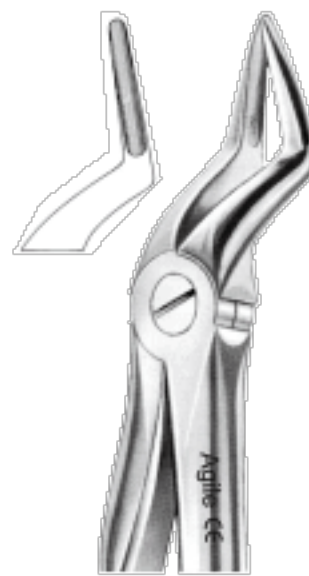

AGI-01-431
51 A
upper roots
obere Wurzeln
racines supérieures
raíces superiores
Для верхніх коренів
зубів



AGI-01-432
51 S
upper roots,
obere Wurzeln,
für Kinder
racines supérieures,
pour enfants
raíces superiores,
para niños
Для верхніх коренів
зубів

Extracting Forceps (American Pattern)



- Щипцы экстракционные (американская форма)
- Давиеры - forme américaine
- Fórceps de extracción - forma americana
- Щипці екстракційні (американська форма)
- Pinzere per estrazione - forma americana
- استخراج الملقط (النمط الأمريكي)



**AGI-01-433
51 L**
upper roots
obere Wurzeln
racines supérieures
raíces superiores
Для верхніх коренів
зубів



**AGI-01-434
52**
upper roots
obere Wurzeln
racines supérieures
raíces superiores
Для верхніх коренів
зубів



**AGI-01-435
54**
for separating upper molars
Spaltzange für obere
Molaren
à séparer molaires
supérieures
para separar molares
superiores
Для розділення верхніх
моларів



**AGI-01-436
65 R**
upper molars, right
obere Molaren, rechts
molaires supérieures
droites
molares superiores
derechos
Для верхніх моларів,
справа



**AGI-01-437
65 L**
upper molars, left
obere Molaren, links
molaires supérieures
gauches
molares superiores
izquierdos
Для верхніх моларів,
зліва



**AGI-01-438
67**
upper third molars
obere dritte Molaren
troisième molaires
supérieures
terceros molares
superiores
Для верхніх третіх
моларів

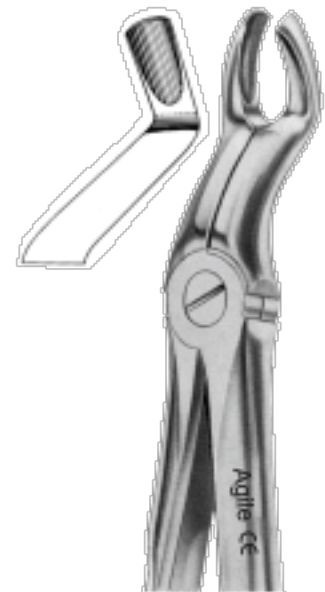

**AGI-01-439
67 A**
upper third molars
obere dritte Molaren
troisième molaires
supérieures
terceros molares
superiores
Для верхніх третіх
моларів

Extracting Forceps (American Pattern)

- Щипцы экстракционные (американская форма)
- Daviers - forme américaine
- Fórceps de extracción - forma americana
- Щипці екстракційні (американська форма)
- Pinzere per estrazione - forma americana
- استخراج المنقط (المنقط الأمريكي)



AGI-01-440
67 1/2 R
upper third molars, right
Obere dritte molaren, rechts
troisième molaire
supérieures, droites
terceros molares
superiores, derechos
Для верхніх третіх мolarів,
справа



AGI-01-441
67 1/2 L
lower third molars, left
Obere dritte molaren, links
troisième molaire
supérieures, gauches
terceros molares
superiores, izquierdos
Для нижніх третіх мolarів,
зліва



AGI-01-442
73
lower molars
untere Molaren
molaire inférieures
molares inferiores
Для нижніх мolarів



AGI-01-443
74
lower roots
untere Wurzeln
racines inférieures
raíces inferiores
Для нижніх коренів
зубів



AGI-01-444
74 M
lower roots
Untere wurzeln
racines inférieures
raíces inferiores
Для нижніх коренів
зубів



AGI-01-445
74 N
lower roots
Untere wurzeln
racines inférieures
raíces inferiores
Для нижніх коренів
зубів.



AGI-01-446
74 XN
lower roots and crowded
incisors
Untere wurzeln und eng-
stehende Schneidezähne
racines inférieures et
incisives surdents
raíces inferiores e incisivos
supernumerarios
Для нижніх коренів зубів та
густорозташуваних рiзiв

Extracting Forceps (American Pattern)



- Щипцы экстракционные (американская форма)
- Давиеры - forme américaine
- Fórceps de extracción - forma americana
- Щипці екстракційні (американська форма)
- Pinzere per estrazione - forma americana
- استخراج المنقط (النمط الأمريكي)



AGI-01-447
75
lower premolars
untere Prämolaren
prémolaires inférieures
premolares inferiores
Для нижніх премолярів



AGI-01-448
76
upper roots
obere Wurzeln
racines supérieures
raíces superiores
Для верхніх коренів
зубів



AGI-01-449
76N
upper roots
obere Wurzeln
racines supérieures
raíces superiores
Для верхніх коренів
зубів



AGI-01-450
81
lower premolars and roots
untere Prämolaren und Wurzeln
prémolaires et racines inférieures
premolares y raíces inferiores
Для нижніх премолярів та коренів
зубів



AGI-01-451
79A
lower third molars
untere dritte Molaren
troisièmes molaires inférieures
terceros molares inferiores
Для нижніх третіх молярів
зубів



AGI-01-452
79
lower third molars
untere dritte Molaren
troisièmes molaires inférieures
terceros molares inferiores
Для нижніх третіх молярів
зубів

Extracting Forceps (with Fitting Handles)

- Щипцы экстракционные (с эргономичной формой ручки)
- Daviers (avec manche d'ajustage)
- Zahnzangen (mit Paßformgriff)
- Щипці екстракційні (з ергономічною формою ручки)
- Forceps de Extracción (con mango adaptado a la mano)
- استخراج الملقط (مع تركيب مقابض)



AGI-01-453
86 A
lower molars
untere Molaren
molaire inférieures
molares inferiores
Для нижніх молярів



AGI-01-454
86 B
lower molars
untere Molaren
molaire inférieures
molares inferiores
Для нижніх молярів



AGI-01-455
86 C
lower molars
untere Molaren
molaire inférieures
molares inferiores
Для нижніх молярів



AGI-01-456
99
lower molars
untere Molaren
molaire inférieures
molares inferiores
Для нижніх молярів



AGI-01-457
99 1/4
lower molars
untere Molaren
molaire inférieures
molares inferiores
Для нижніх молярів



AGI-01-458
136
upper premolars and roots
obere Prämolaren und Wurzeln
prémolaires et racines supérieures
premolares y raíces superiores
Для верхніх премолярів та коренів зубів



AGI-01-459
143
lower molars
untere Wurzeln
racines inférieures
raíces inferiores
Для нижніх молярів

BONE RONGEURS AND TISSUE NIPPERS



- Костные плоскогубцы и кусачки для десен
- Pincers gouges et à couper le tissu
- Pinze ossivore e tronchesini per gengive

- Кісткові плоскогубці та кусачки для ясен
- Alicates para hueso y encías
- رواتجیورس العظام والأنسجة كلیپرز



AGI-01-460
Blumenthal
15cm -90°



AGI-01-461
Blumenthal
15cm -45°



AGI-01-462
Blumenthal
15cm -30°



AGI-01-463
Friedman 14cm



AGI-01-464
Friedman 14.5cm
Sottile
Thin
Fine
Fangs
Тонкі для дрібних
частинок



AGI-01-465
Micro-Friedman 15cm
A forma "S"
"S" Shaped
À forme de "S"
À forma de "S"
У формі літери S"



AGI-01-466
Micro-Friedman
16cm

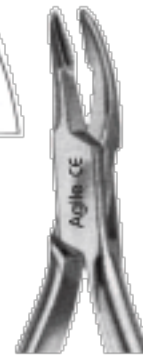

AGI-01-467
Friedman
14 cm, 5 1/2°
30°

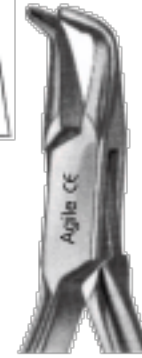

AGI-01-468
Friedman
14 cm, 5 1/2°
45°



AGI-01-469
Micro-Friedman
14cm -90°

EXTRACTING FORCEPS

- Костные плоскогубцы и кусачки для десен
- Pincers gouges et à couper le tissue
- Pinze ossivore e tronchesini per gengive

- Кісткові плоскогубці та кусачки для ясен
- Alicates para hueso y encías
- رونجیورس العظام والأمتجة كلیبرز



AGI-01-470
Kleinert-Kutz
16cm



AGI-01-471
Cohen 10cm
Tronchesini per gengive
Tissue nippers,
Pincers à couper le tissue
Alicates para encías
Хірургічні гострозубці



AGI-01-472
Cohen 14cm
Tronchesini per gengive
Tissue nippers,
Pincers à couper le tissue
Alicates para encías
Хірургічні гострозубці



AGI-01-473
Beyer
18.5cm



AGI-01-474
Clevelanda
14cm



AGI-01-475
Rongeurs
16.5cm, 6 1/2"
Кусачки



AGI-01-476
Rongeurs
Side Cutting
16.5cm, 6 1/2"
Кусачки для з
бокової обрізки



AGI-01-477
Round beaks
Double Action
18 cm, 6 1/2"
Круглі кінчики у
вигляді дзьоба
Подвійна дія

- Костные кусачки
- Hohlmeißelzangen
- Pincés-gouges
- Кусачки для кісток
- Pinzas-gubias
- رونجیورس العظام



AGI-01-478
Ruskin-Mini
15.5 cm
Bone rongeurs,
multiple action
Кісткові кусачки,
багатофункціональні



AGI-01-479
Bohler
16 cm, 6 3/4"
Straight
Прямі



AGI-01-480
Beyer
18 cm



AGI-01-481
Böhler
15 cm
Bone cutting forceps,
multiple action
Щипці для розрізання кісток,
багатофункціональні



AGI-01-482
LISTON BONE
Cutting Forceps
14 cm, 5 1/2"
Щипці для розрізання
кісток



Kerrison
15 cm

AGI-01-483
2 mm

AGI-01-484
3 mm

AGI-01-485
5 mm

- Костные кусачки
 - Hohlmeißelzangen
 - Pincés-gouges
- Кусачки для кісток
 - Pinzas-gubias
 - روتجیورس العظام



AGI-01-486
Universal
Універсальні



AGI-01-487
Mead 1 A
18.5 cm, 6 1/8"



AGI-01-488
Mead 2 A
18.5 cm, 6 1/8"



AGI-01-489
Luer
14 cm, 5 1/2"



AGI-01-490
Luer
14 cm, 5 1/2"



AGI-01-491
Luer 15.5cm

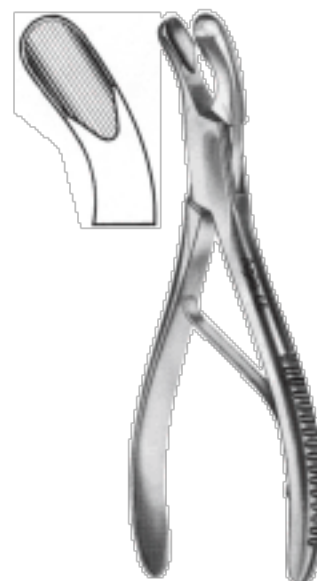

AGI-01-492
Luer, 7"

- Костные кусачки
 - Hohlmeißelzangen
 - Pincés-gouges
- Кусачки для кісток
 - Pinzas-gubias
 - رونجیورس العظام



AGI-01-493
Adson



AGI-01-494
Cleveland 3
14 cm, 5 1/2"



AGI-01-495
Cleveland 4
14 cm, 5 1/2"



AGI-01-496
Cleveland 4 A
17 cm, 6 3/4"



AGI-01-497
Cleveland 5
Side cutting
17 cm, 6 3/4"
Для боковой
обрізки



AGI-01-498
Cleveland 5 A
Side Cutting
17 cm, 6 3/4"
Для боковой
обрізки



AGI-01-499
Cleveland 5 B
15 cm, 6"
Side Cutting
Для боковой
обрізки

- Костные кусачки
 - Hohlmeißelzangen
 - Pincés-gouges
- Кусачки для кісток
 - Pinzas-gubias
 - رونجیورس العظام



AGi-01-500
Cleveland 10
17 cm, 6 3/4"



AGi-01-501
Cleveland-Gardner
end Cutting, 6 1/2"



AGi-01-502
Jansen
17.5 cm



AGi-01-503
Jansen
18 cm, 7"



AGi-01-504
BAGi
Slight Curved 7"
Зленка sinhyti